



KINGLED[®]

WE MAKE THE DIFFERENCE



KINGECO[®]
WE MAKE THE DIFFERENCE

CHIP LED ● ● ●
Samsung
THẾ HỆ MỚI NHẤT



CATALOGUE 2021

XUẤT BẢN THÁNG 04

CÔNG NGHỆ MỚI

LED CRI CAO

Tiết Kiệm Điện ★★★★★

Độ Bền ★★★★★

Độ Hoàn Màu CRI

★★★★★

ĐÈN LED

Thế hệ cũ

Tiết Kiệm Điện ★★★★★☆

Độ Bền ★★★★★

Độ Hoàn Màu CRI

★★★★☆

ĐÈN COMPACT

Tiết Kiệm Điện ★★★★★☆

Độ Bền ★★★★★

Độ Hoàn Màu CRI

★★★★☆

ĐÈN SỢI ĐỐT

Tiết Kiệm Điện ★★★★★☆

Độ Bền ★★★★★

Độ Hoàn Màu CRI

★★★★★

ÁNH SÁNG ĐỈNH CAO

BẢO HÀNH TẠI NHÀ

CRI 92+

CHIP LED Samsung THẾ HỆ MỚI NHẤT

#1 ÁNH SÁNG ĐỈNH CAO

ĐÈN LED THÔNG THƯỜNG (CRI<80) Màu sắc nhợt nhạt

ĐÈN KINGLED THẾ HỆ MỚI (CRI>92) Màu sắc tươi đẹp tự nhiên

Đèn Led Thông Thường

Đèn Led KINGLED

“ Đèn KINGLED sử dụng chip LED SAMSUNG thế hệ mới nhất có độ hoàn màu CRI>90 cao vượt trội cho ánh sáng trung thực đẹp tự nhiên ”

BẠN CÓ BIẾT?

Ảnh sáng từ đèn led có tác động rất lớn đến **tâm trạng** và **sức khỏe** của chúng ta. Độ hoàn màu (CRI) của ánh sáng tác động tới màu sắc vật thể có ảnh hưởng đến cảm xúc và tâm trạng rất mạnh mẽ.

✓ Không gian được chiếu sáng bởi nguồn sáng có độ hoàn màu (CRI) cao sẽ tạo cảm xúc hưng phấn, thư giãn hiệu quả

✗ Nguồn sáng có độ hoàn màu (CRI) thấp màu sắc vật thể được chiếu sáng nhợt nhạt thì cảm xúc bị suy giảm gây nên cảm giác không thoải mái, ảnh hưởng tới thị lực

#2 BẢO HÀNH TẠI NHÀ

“Tất cả các sản phẩm đèn LED mang thương hiệu KINGLED sẽ được bảo hành tại nhà trong vòng 24 tháng với các lỗi đến từ NSX”

Hotline bảo hành tại nhà: 1900 6336 69 nhánh 5

KHU VỰC ÁP DỤNG: CÁC QUẬN NỘI THÀNH TẠI

Hà Nội TP. HCM

<https://kingled.vn/bao-hanh-tai-nha>

LỊCH SỬ PHÁT TRIỂN ĐÈN CHIẾU SÁNG



6

ĐÈN LED ẨM TRẦN TẢN QUANG



7

Đèn LED ẨM TRẦN Ruby
DL - SS Series đơn sắc
DL - SS Series đổi màu



8

Đèn LED ẨM TRẦN Diamond
DDL - SS Series đơn sắc
DDL - SS Series đổi màu



9

Đèn LED ẨM TRẦN Diamond
viên màu mặt cong
DDL - SS Series đơn sắc
DDL - SS Series đổi màu



9

Đèn LED ẨM TRẦN Diamond
viên màu mặt phẳng
DDL - SS Series đơn sắc
DDL - SS Series đổi màu



10

Đèn ẨM TRẦN siêu mỏng Pearl
PL - SS Series



11

Đèn LED ẨM TRẦN siêu mỏng
PL - Series siêu mỏng



12

ĐÈN LED ẨM TRẦN CHIẾU RỐI



13

Đèn LED ẨM TRẦN RỐI
OPAL
DLR - SS Series



14

Đèn LED HỘP ẨM TRẦN RỐI
TOPAZ
GL - SS Series



15

ĐÈN LED PANEL



15

Đèn LED Panel siêu mỏng
SPL - Series siêu mỏng



16

Đèn LED Panel Onyx
PL - SS Series



17

Đèn LED Panel hộp
PL - Series hộp



18

ĐÈN LED RỐI RAY



19

Đèn LED Rối ray Saphire
DTL - Series Saphire



20

Đèn LED Rối ray Beryl
DTL - SS Series Beryl



21

Đèn LED Rối ray COB
DTL - Series



23

ĐÈN LED GẮN TƯỜNG



24

Đèn LED gắn tường trong nhà Spinel
LWA - Series



24

Đèn LED gắn tường ngoài trời
LWA - Series



26

Đèn soi tranh
LT - Series



27

Đèn Led dây
LD - Series

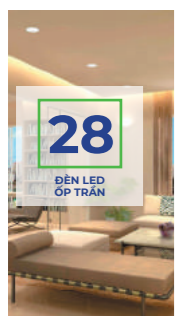

28

ĐÈN LED ỚP TRẦN



29

Đèn LED ốp trần tròn viền
OTV - Series trần viền



30

Đèn LED ốp trần Moonstone
ONL - SS Series



31

Đèn LED ốp trần Kim loại
ONL - Series kim loại

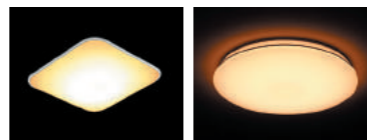

32

Đèn LED ốp trần trang trí
DL - Series



33

ĐÈN LED BULB



33

Đèn LED Bulb đổi màu
LB - Series



34

Đèn LED Bulb DOB
DOB - LB Series



35

ĐÈN LED CĂNG BỐ



36

Đèn LED ống bơ Emerald
OBR - SS Series



37

Ống bơ chiếu rọi
OBR - Series



38

Ống bơ tán quang Agate
OBK - SS Series



39

ĐÈN TUÝP LED



39

Đèn Tuýp LED bán nguyệt Amber
TBN - SS Series



40

Đèn Tuýp LED Garnet
VTS - SS Series



41

Đèn Tuýp LED T8 Nhôm - Mika
T8 Series



42

ĐÈN SÂN VƯỜN



43

ĐÈN CẮM CỎ



43

ĐÈN CẮM CỎ RGB



44

ĐÈN NHÀ XƯƠNG



45

ĐÈN RỐI CƯỜNG

SẢN PHẨM KINGECO

46 → 56



DANH MỤC SẢN PHẨM SALE OFF

57 → 59

HOT SALE



Bộ Sưu Tập
ĐÈN LED ÂM TRẦN TÁN QUANG
2021

2 LOẠI ĐÈN LED ÂM TRẦN TÁN QUANG

Âm trần tán quang đơn sắc

Âm trần tán quang đơn sắc là mẫu đèn LED âm trần có 01 màu ánh sáng có thể là trắng hoặc vàng hoặc trung tính. Đây là loại đèn âm trần được sử dụng nhiều nhất do tính ổn định và giá thành hợp lý.

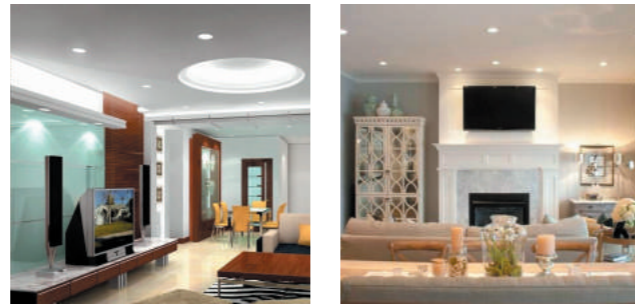

Âm trần tán quang đổi màu

Đèn âm trần tán quang đổi màu là mẫu đèn LED âm trần tán quang với ánh sáng có thể thay đổi linh hoạt từ trắng hoặc vàng hoặc trung tính. Việc lựa chọn màu được thực hiện thông qua việc bật - tắt công tắc đèn.

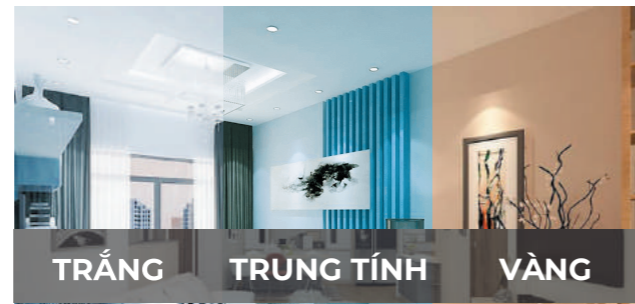

ĐÈN LED ÂM TRẦN RUBY
(DL-SS Series)

ƯU ĐIỂM NỔI BẬT



Sử Dụng Chip LED SAMSUNG

Đèn sử dụng chip Led Samsung SMD 2835 thế hệ S3 mới nhất cho ánh sáng đẹp, trung thực và tiết kiệm điện năng hơn các thế hệ chip cũ.



Độ Hoàn Màu CRI Cao > 90

Đèn có độ hoàn màu hay còn gọi độ trung thực màu CRI>90 cho màu sắc vật thể được chiếu sáng chân thực, sống động.



Đế Đèn Nhiều Cánh Tản Nhiệt

Đế đèn có thiết kế nhiều cánh tản nhiệt dày bằng nhôm đúc giúp tản nhiệt hiệu quả, nâng cao tuổi thọ đèn, lâu bị suy giảm quang thông.



DL-SS Series Đơn sắc



Mã Sản Phẩm	Công suất (W)	Kích thước (RXCmm)	Lỗ Khoét (mm)	Nhiệt Độ Màu (K)	Quang Thông (Lm)	Quy Cách (Chiếc/ thùng)	Giá Bán (VND)
DL-6SS-T100-V/TT/T	6W	Ø 100x30	Ø 76	3000/4000/6500	570	50	140.000
DL-8SS-T120-V/TT/T	8W	Ø 120x30	Ø 90	3000/4000/6500	760	50	180.000
DL-12SS-T140-V/TT/T	12W	Ø 140x30	Ø 110	3000/4000/6500	1140	50	230.000

DL-SS Series Đổi Màu

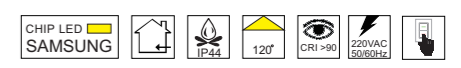

Mã Sản Phẩm	Công suất (W)	Kích thước (RXCmm)	Lỗ Khoét (mm)	Nhiệt Độ Màu (K)	Quang Thông (Lm)	Quy Cách (Chiếc/ thùng)	Giá Bán (VND)
DL-6SS-T100-DM	6W	Ø 100x30	Ø 76	3000-4000-6500	570	50	174.000
DL-8SS-T120-DM	8W	Ø 120x30	Ø 90	3000-4000-6500	760	50	207.000
DL-12SS-T140-DM	12W	Ø 140x30	Ø 110	3000-4000-6500	1140	50	278.000



ĐÈN LED ÂM TRẦN DIAMOND (DDL-SS Series)

ƯU ĐIỂM NỔI BẬT

CHIP LED SAMSUNG
THẾ HỆ MỚI NHẤT

Sử Dụng Chip LED SAMSUNG

Đèn sử dụng chip Led Samsung SMD 2835 thế hệ S3 mới nhất cho ánh sáng đẹp, trung thực và tiết kiệm điện năng hơn các thế hệ chip cũ.

CRI 90+

Độ Hoàn Màu CRI Cao > 90

Đèn có độ hoàn màu hay còn gọi độ trung thực màu CRI>90 cho màu sắc vật thể được chiếu sáng chân thực, sống động.



Đế Đèn Nhiều Cánh Tản Nhiệt

Đế đèn có thiết kế nhiều cánh tản nhiệt dày bằng nhôm đúc giúp tản nhiệt hiệu quả, nâng cao tuổi thọ đèn, lâu bị suy giảm quang thông.



Chất Liệu Nhôm Đúc Cao Cấp

Toàn bộ thân đèn và mặt đèn được làm bằng nhôm đúc sơn tĩnh điện và được hoàn thiện tỉ mỉ cao cấp và bền bỉ.



DIAMOND MẶT TRẮNG (DDL-SS Series)

DDL-SS Series Mặt Trắng Đơn Sắc



Mã Sản Phẩm	Công suất (W)	Kích thước (RXCmm)	Lỗ Khoét (mm)	Nhiệt Độ Màu (K)	Quang Thông (Lm)	Quy Cách (Chiếc/ thùng)	Giá Bán (VND)
DDL-10SS-T120-V/TT/T	10W	Ø 120x35	Ø 90	3000/4000/6500	950	50	220.000
DDL-15SS-T140-V/TT/T	15W	Ø 140x35	Ø 110	3000/4000/6500	1425	50	280.000

DDL-SS Series Mặt Trắng Đổi Màu



Mã Sản Phẩm	Công suất (W)	Kích thước (RXCmm)	Lỗ Khoét (mm)	Nhiệt Độ Màu (K)	Quang Thông (Lm)	Quy Cách (Chiếc/ thùng)	Giá Bán (VND)
DDL-10SS-T120-DM	10W	Ø 120x35	Ø 90	3000-4000-6500	950	50	250.000
DDL-15SS-T140-DM	15W	Ø 140x35	Ø 110	3000-4000-6500	1425	50	310.000

DIAMOND VIÊN MÀU MẶT CONG (DDL-SS Series)



SẮP RA MẮT

DDL-SS Series Mặt Cong Đơn Sắc



Mã Sản Phẩm	Công suất (W)	Kích thước (RXCmm)	Lỗ Khoét (mm)	Nhiệt Độ Màu (K)	Quang Thông (Lm)	Quy Cách (Chiếc/ thùng)	Giá Bán (VND)
DDL-10SS-T120-V/TT/T-CV/CB	10W	Ø 120x35	Ø 90	3000/4000/6500	950	50	240.000

DDL-SS Series Mặt Cong Đổi Màu



Mã Sản Phẩm	Công suất (W)	Kích thước (RXCmm)	Lỗ Khoét (mm)	Nhiệt Độ Màu (K)	Quang Thông (Lm)	Quy Cách (Chiếc/ thùng)	Giá Bán (VND)
DDL-10SS-T120-DM-CV/CB	10W	Ø 120x35	Ø 90	3000-4000-6500	950	50	275.000

* Thời gian ra mắt sản phẩm: tháng 6/2021

DIAMOND VIÊN MÀU MẶT PHẪNG (DDL-SS Series)



SẮP RA MẮT

DDL-SS Series Mặt Phẳng Đơn Sắc



Mã Sản Phẩm	Công suất (W)	Kích thước (RXCmm)	Lỗ Khoét (mm)	Nhiệt Độ Màu (K)	Quang Thông (Lm)	Quy Cách (Chiếc/ thùng)	Giá Bán (VND)
DDL-10SS-T120-V/TT/T-PV/PB	10W	Ø 120x35	Ø 90	3000/4000/6500	950	50	240.000

DDL-SS Series Mặt Phẳng Đổi Màu



Mã Sản Phẩm	Công suất (W)	Kích thước (RXCmm)	Lỗ Khoét (mm)	Nhiệt Độ Màu (K)	Quang Thông (Lm)	Quy Cách (Chiếc/ thùng)	Giá Bán (VND)
DDL-10SS-T120-DM-PV/PB	10W	Ø 120x35	Ø 90	3000-4000-6500	950	50	275.000

* Thời gian ra mắt sản phẩm: tháng 6/2021



SẴP RA MẮT

ĐÈN LED ÂM TRẦN SIÊU MỎNG PEARL (PL-SS Series)

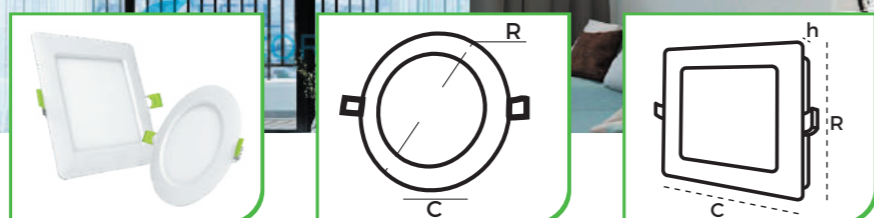

ƯU ĐIỂM NỔI BẬT

CHIP LED **Samsung**
THẾ HỆ MỚI NHẤT

Sử Dụng Chip LED SAMSUNG

Đèn sử dụng chip Led Samsung SMD 2835 thế hệ S3 mới nhất cho ánh sáng đẹp, trung thực và tiết kiệm điện năng hơn các thế hệ chip cũ.

CRI 90+

Độ Hoàn Màu CRI Cao > 90

Đèn có độ hoàn màu hay còn gọi độ trung thực màu CRI>90 cho màu sắc vật thể được chiếu sáng chân thực, sống động.



Thiết kế đèn siêu mỏng

Thân đèn siêu mỏng chỉ 2cm nên có thể lắp ở các trần thạch cao nhiều xương mà không cần cắt xương



Chất liệu cao cấp, kiểu dáng sang trọng

Toàn bộ thân đèn và mặt đèn được làm bằng nhôm sơn tĩnh điện được hoàn thiện cao cấp giúp đèn có kiểu dáng sang trọng và hoạt động bền bỉ



PL-SS Series Siêu Mỏng



Mã Sản Phẩm	Công suất (W)	Kích thước (RXCmm)	Lỗ Khoét (mm)	Nhiệt Độ Màu (K)	Quang Thông (Lm)	Quy Cách (Chiếc/ thùng)	Giá Bán (VND)
PL-9SS-T150-V/TT/T	9W	Ø150x21	Ø 130	3000 4000 6500	810	20	238.000
PL-9SS-V150-V/TT/T		150x150x21	130x130				
PL-12SS-T170-V/TT/T	12W	Ø170x21	Ø 150	3000 4000 6500	1080	20	275.000
PL-12SS-V170-V/TT/T		170x170x21	150x150				
PL-18SS-T230-V/TT/T	18W	Ø 230x21	Ø 210	3000 4000 6500	1620	20	370.000
PL-18SS-V230-V/TT/T		230x230x21	210x210				
PL-24SS-T230-V/TT/T	24W	Ø 230x21	Ø 210	3000 4000 6500	2160	20	375.000
PL-24SS-V230-V/TT/T		230x230x21	210x210				

* Thời gian ra mắt sản phẩm: tháng 5/2021



ĐÈN LED ÂM TRẦN SIÊU MỎNG (PL Series)

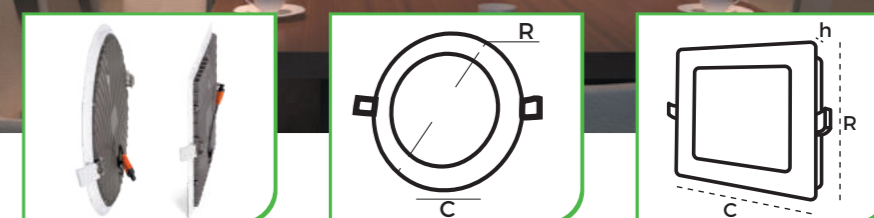

ƯU ĐIỂM NỔI BẬT



Thiết Kế Đèn Siêu Mỏng

Đèn siêu mỏng nên có thể lắp ở các trần thạch cao nhiều xương hoặc sát trần dễ dàng



Chất Liệu Nhôm Đúc Cao Cấp

Toàn bộ thân đèn và mặt đèn được làm bằng nhôm đúc sơn tĩnh điện và được hoàn thiện tỉ mỉ cao cấp và bền bỉ



Đa Dạng Kích Thước Và Công Suất

Đèn có 5 công suất từ 6W đến 20W với 2 loại mặt tròn và vuông

PL - Series Siêu Mỏng



Mã Sản Phẩm	Công suất (W)	Kích thước (RXCmm)	Lỗ Khoét (mm)	Nhiệt Độ Màu (K)	Quang Thông (Lm)	Quy Cách (Chiếc/ thùng)	Giá Bán (VND)
PL-6-T120-V/T PL-6-V120-V/T	6W	Ø120x21 120x120x21	Ø 105 105x105	3000/6000	335	50	145.000
PL-9-T150-V/T PL-9-V150-V/T	9W	Ø150x21 150x150x21	Ø 130 130x130	3000/6000	656	20	200.000
PL-12-T176-V/T PL-12-V176-V/T	12W	Ø176x21 176x176x21	Ø 160 160x160	3000/6000	897	20	220.000
PL-16-T200-V/T PL-16-V200-V/T	16W	Ø200x21 200x200x21	Ø 180 180x180	3000/6000	1107	20	290.000
PL-20-T230-V/T PL-20-V230-V/T	20W	Ø 230x21 230x230x21	Ø 210 210x210	3000/6000	1421	20	340.000

Bộ Sưu Tập ĐÈN LED ÂM TRẦN CHIẾU RỌI 2021

2 LOẠI ĐÈN ÂM TRẦN CHIẾU RỌI



Âm trần rọi Opal

Âm trần chiếu rọi Opal của Kingled sử dụng chip LED COB của Samsung có độ hoàn màu CRI>90 và đa dạng công suất. Thích hợp dùng chiếu điểm trang trí hoặc chiếu sáng các trần cao trên 3.5m

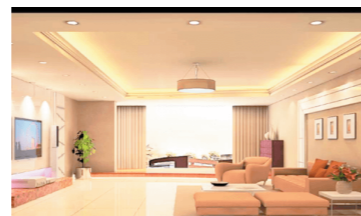

Hộp âm trần rọi Topaz

Đèn hộp âm trần rọi Topaz của Kingled sử dụng chip LED COB của Samsung có độ hoàn màu CRI>90, với thiết kế mặt vuông và chữ nhật đặc biệt cùng khả năng điều chỉnh góc chiếu sáng theo 4 phương linh hoạt. Đèn được ứng dụng trong chiếu điểm trang trí và trần cao hiệu quả.

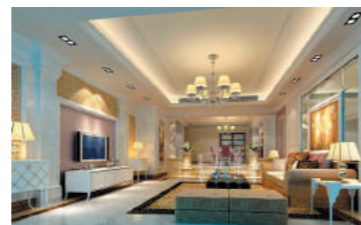

ĐÈN LED ÂM TRẦN RỌI OPAL

(DLR-SS Series)

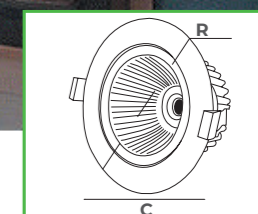

ƯU ĐIỂM NỔI BẬT



Sử Dụng Chip LED SAMSUNG

Đèn sử dụng chip Led Samsung COB thế hệ mới nhất cho ánh sáng đẹp, trung thực và tiết kiệm điện năng hơn các thế hệ chip cũ.



Độ Hoàn Màu CRI Cao > 90

Đèn có độ hoàn màu hay còn gọi độ trung thực màu CRI>90 cho màu sắc vật thể được chiếu sáng chân thực, sống động



Thân đèn nhiều cánh tản nhiệt hiệu quả

Thân đèn được làm nhôm đúc sơn tĩnh điện có nhiều cánh tản nhiệt giúp tản nhiệt và nâng cao tuổi thọ của đèn, lâu bị suy giảm quang thông



Thay đổi hướng chiếu sáng theo 2 phương

Đèn có thể thay đổi hướng chiếu theo 2 phương linh hoạt. Giúp dễ dàng điều chỉnh hướng chiếu điểm vào nhiều đồ vật khác nhau không gian



CRI 78 CRI 85 CRI 90



DLR - SS Series Opal



Mã Sản Phẩm	Công suất (W)	Kích thước (RXCmm)	Lỗ Khoét (mm)	Nhiệt Độ Màu (K)	Quang Thông (Lm)	Quy Cách (Chiếc/ thùng)	Giá Bán (VND)
DLR-7SS-T90-V/TT/T	7W	Ø 90x52	Ø 76	3000/4000/6500	630	30	264.000
DLR-10SS-T110-V/TT/T	10W	Ø 110x70	Ø 90	3000/4000/6500	900	30	308.000
DLR-16SS-T130-V/TT/T	16W	Ø 130x70	Ø 110	3000/4000/6500	1440	30	440.000
DLR-20SS-T150-V/TT/T	20W	Ø 150x80	Ø 130	3000/4000/6500	1800	30	495.000
DLR-30SS-T150-V/TT/T	30W	Ø 150x80	Ø 130	3000/4000/6500	2700	30	550.000



ĐÈN LED HỘP ÂM TRẦN RỌI TOPAZ (GL-SS Series)

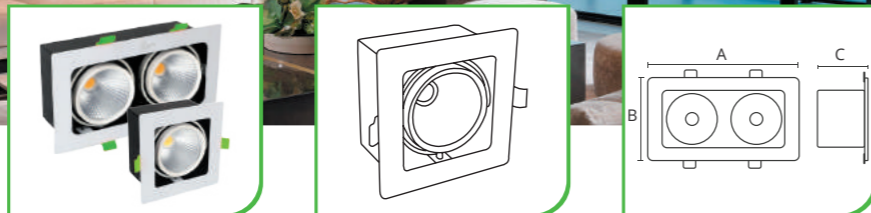

ƯU ĐIỂM NỔI BẬT



Sử Dụng Chip LED SAMSUNG

Đèn sử dụng chip Led Samsung COB thế hệ mới nhất cho ánh sáng đẹp, trung thực và tiết kiệm điện năng hơn các thế hệ chip cũ.



Độ Hoàn Màu CRI Cao > 90

Đèn có độ hoàn màu hay còn gọi độ trung thực màu CRI>90 cho màu sắc vật thể được chiếu sáng chân thực, sống động



Thay đổi hướng chiếu sáng theo 4 phương

Đèn có thể thay đổi hướng chiếu theo 4 phương linh hoạt. Giúp dễ dàng điều chỉnh hướng chiếu điểm vào nhiều đồ vật khác nhau không gian

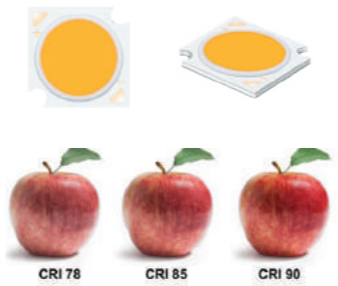

GL - SS Series Topaz



Mã sản phẩm	Hình ảnh	Công suất (W)	Kích thước (A*B*C mm)	Lỗ khoét (mm)	Nhiệt độ màu(K)	Quang thông(Lm)	Quy cách (chiếc/thùng)	Giá bán (VNĐ)
GL-1*10SS-V120-V/TT/T		1*10W	127*127*75	110*110	3000 4000 6500	900	20	517.000
GL-2*10SS-V227-V/TT/T		2*10W	227*127*75	210*110		1800	10	863.000
GL-3*10SS-V334-V/TT/T		3*10W	325*127*75	310*110		2700	10	1.185.000



Bộ Sưu Tập ĐÈN LED PANEL 2021

ĐÈN LED PANEL SIÊU MỎNG

(SPL Series)

ƯU ĐIỂM NỔI BẬT

- ✓ Mỏng chỉ 9mm
- ✓ Độ sáng vượt trội - Tiết kiệm điện
- ✓ Đa dạng công suất và kích thước
- ✓ Phụ kiện đa dạng, lắp đặt dễ dàng



SPL - Series Siêu Mỏng



Mã Sản Phẩm	Công suất (W)	Kích thước (RxDxCcm)	Lỗ Khoét (cm)	Nhiệt Độ Màu (K)	Quang Thông (Lm)	Quy Cách (Chiếc/thùng)	Giá Bán (VNĐ)
SPL-40-6060-V/TT/T	40W	60x60x0.9	58x58	3000/4000/6000	3600	6	963.000
SPL-48-6060-V/TT/T	48W	60x60x0.9	58x58	3000/4000/6000	4368	6	1.047.000
SPL-48-30120-V/TT/T	48W	30x120x0.9	28x118	3000/4000/6000	4368	6	1.099.000
SPL-72-60120-V/TT	72W	60x120x0.9	58x118	3000/4000	6480	5	2.142.000



ĐÈN LED PANEL HỘP ONYX (PL-SS Series)



ƯU ĐIỂM NỔI BẬT

CHIP LED **Samsung**
THẾ HỆ MỚI NHẤT

Sử Dụng Chip LED SAMSUNG

Đèn sử dụng chip Led Samsung SMD 2835 thế hệ S3 mới nhất cho ánh sáng đẹp, trung thực và tiết kiệm điện năng hơn các thế hệ chip cũ.



Độ Hoàn Màu CRI Cao > 90

Đèn có độ hoàn màu hay còn gọi độ trung thực màu CRI>90 cho màu sắc vật thể được chiếu sáng chân thực, sống động.



Chất liệu cao cấp độ bền vượt trội

Toàn bộ mặt đèn và đế đèn được làm bằng kim loại cao cấp sơn tĩnh điện giúp đèn tản nhiệt tốt và có độ bền vượt trội



Mặt đèn siêu mỏng đặc biệt

Mặt đèn siêu mỏng chỉ 1mm, khi đèn được lắp âm trần thì trần nhà sẽ liền lạc và sang trọng

PL - SS Series



Mã Sản Phẩm	Công suất (W)	Kích thước (RXCcm)	Lỗ Khoét (cm)	Nhiệt Độ Màu (K)	Quang Thông (Lm)	Quy Cách (Chiếc/ thùng)	Giá Bán (VND)
PL-48SS-6060-V/TT/T	48W	60x60x3	58x58	3000/4000/6500	4320	6	950.000

* Thời gian ra mắt sản phẩm: tháng 5/2021

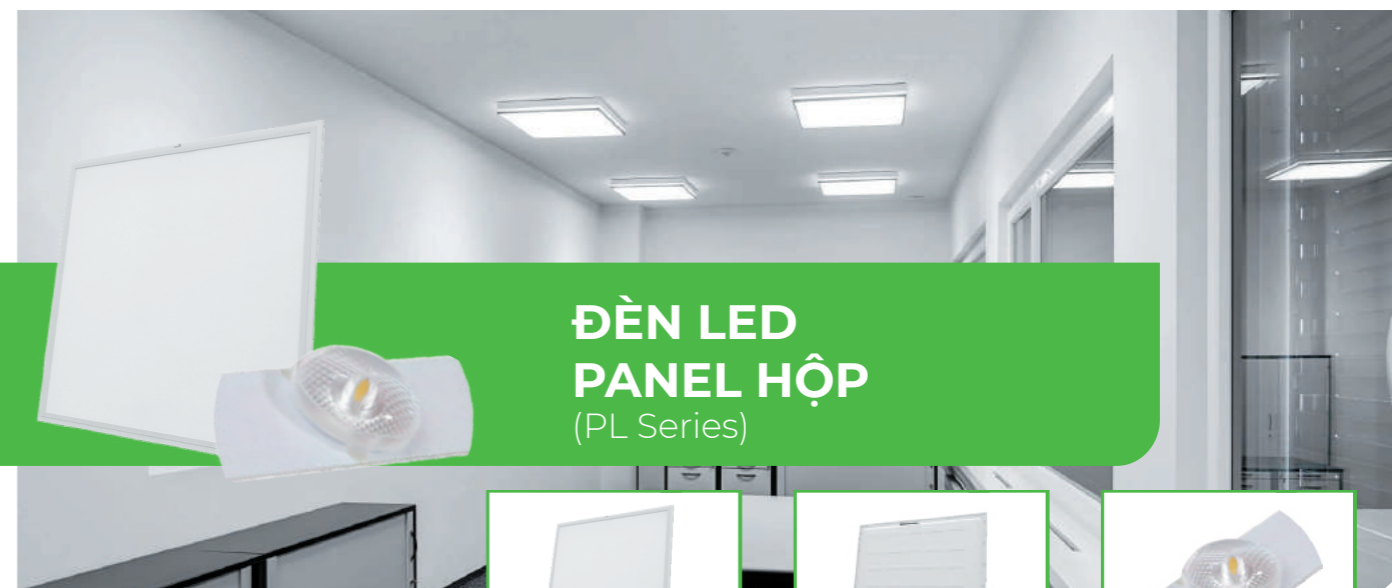

ĐÈN LED PANEL HỘP (PL Series)



ƯU ĐIỂM NỔI BẬT

- ✓ Khung kim loại sơn tĩnh điện.
- ✓ Đế tản nhiệt bằng kim loại dập gân cứng cáp.
- ✓ Có thấu kính tán quang giúp ánh sáng đều hơn và chống chói.

PL - Series Hộp



Mã Sản Phẩm	Công suất (W)	Kích thước (RXCcm)	Lỗ Khoét (cm)	Nhiệt Độ Màu (K)	Quang Thông (Lm)	Quy Cách (Chiếc/ thùng)	Giá Bán (VND)
PL-46-6060-V/TT	46W	60x60x3	58x58	3000/4000	3450	6	800.000

Phụ Kiện

Khung nhôm ốp nổi biến chiếc đèn Panel thành đèn ốp trần

Model	Kích thước (cm)	Giá bán (VND)
KON-6060	60*60	199.000
KON-30120	30*120	288.000
KON-60120	60*120	356.000

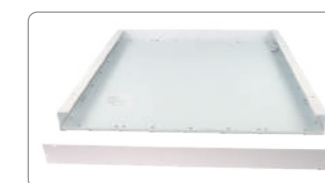

Phụ kiện tai cài:

TAI PL MONG

Giá bán: 50.000vnd



Phụ kiện cáp thả:

CAPTREODEN

Giá bán:

80.000vnd



Bộ Sưu Tập ĐÈN LED RỌI RAY 2021

ỨNG DỤNG ĐÈN RỌI RAY

Đèn led rọi ray là loại đèn có góc chiếu hẹp với 2 khớp xoay linh hoạt và có khả năng di chuyển trên thanh ray. Đèn rọi ray được ứng dụng đa dạng để chiếu điểm trang trí cho nhiều không gian.

ỨNG DỤNG CHIẾU SÁNG THƯƠNG MẠI (SHOP THỜI TRANG - SHOWROOM TRƯNG BÀY)

Đèn led rọi ray được sử dụng trong hầu hết các shop thời trang và showroom trưng bày để tạo chiều sâu cho không gian và tạo điểm nhấn cho sản phẩm...

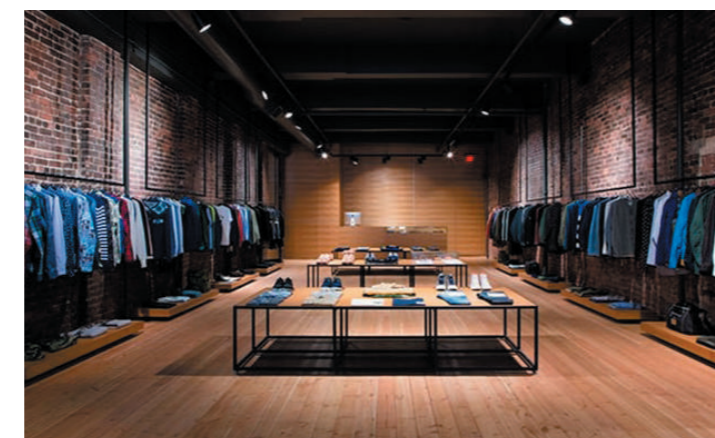

ỨNG DỤNG CHIẾU SÁNG TRANG TRÍ KHÔNG GIAN

Đối với các không gian không thể sử dụng đèn âm trần. Đèn rọi ray được lựa chọn để chiếu sáng trang trí tạo điểm nhấn lên tranh ảnh, bình hoa, tủ rượu... giúp không gian trở lên đẹp hơn, sang trọng hơn.

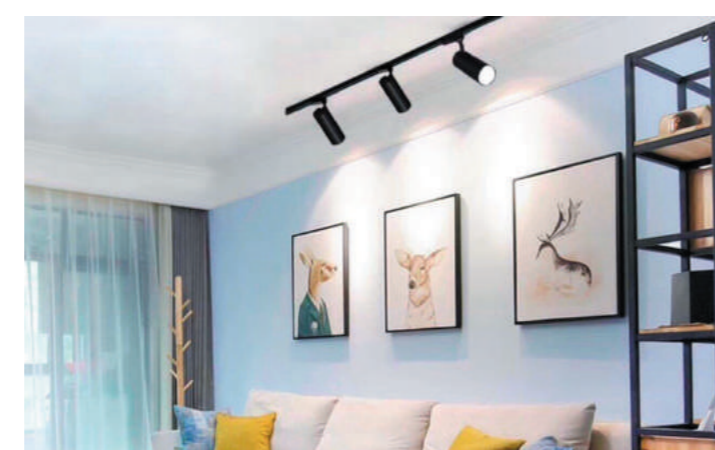

ĐÈN LED RỌI RAY SAPHIRE (DTL Series)



ƯU ĐIỂM NỔI BẬT



Thiết kế nhỏ gọn đẹp mắt

Đèn sử dụng chip Led BridgeLuz cao cấp nên có chất lượng ánh sáng hoàn hảo và hoạt động ổn định trong thời gian dài



Độ hoàn màu cao CRI > 90

Đèn có độ hoàn màu hay còn gọi độ trung thực màu CRI>90 cho màu sắc vật thể được chiếu sáng chân thực, sống động

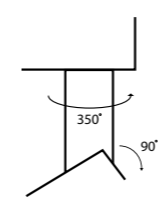

Hai khớp xoay linh hoạt

Đèn có 2 khớp xoay 360 độ ở phần tay đèn và 90 độ ở phần thân đèn cho khả năng điều chỉnh phương chiếu linh hoạt 360 độ.

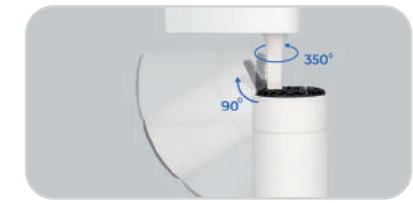

DTL - Series



Mã sản phẩm	Công suất (W)	Màu vỏ	Nhiệt độ màu (K)	Quang thông (Lm)	Quy cách (chiếc/thùng)	Giá bán (VND)
DTL-7-V/TT/T-T	7W	Trắng	3000/4000/6500	630	48	264.000
DTL-7-V/TT/T-D		Đen				

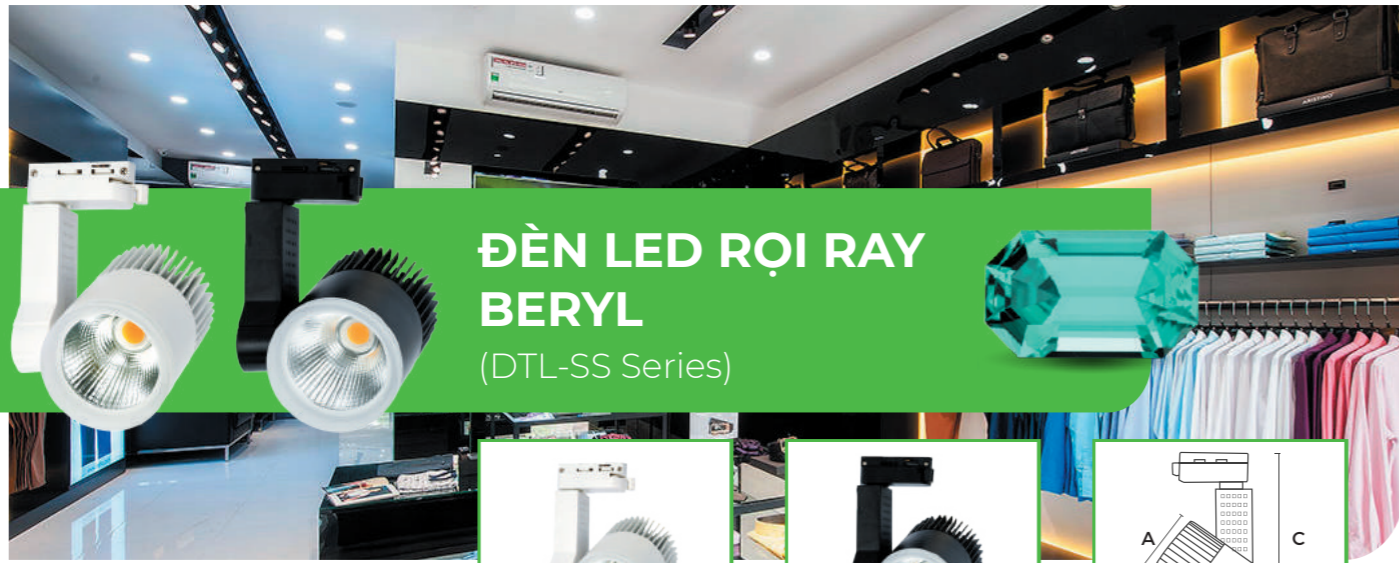

ĐÈN LED RỌI RAY BERYL (DTL-SS Series)

ƯU ĐIỂM NỔI BẬT

CHIP LED
Samsung
THẾ HỆ MỚI NHẤT

Sử Dụng Chip LED SAMSUNG

Đèn sử dụng chip Led Samsung COB thế hệ mới nhất cho ánh sáng đẹp, trung thực và tiết kiệm điện năng hơn các thế hệ chip cũ.



Độ hoàn màu cao CRI > 90

Đèn có độ hoàn màu hay còn gọi độ trung thực màu CRI>90 cho màu sắc vật thể được chiếu sáng chân thực, sống động.



Tản nhiệt kim loại hiệu quả

Phần đế tản nhiệt của đèn làm bằng kim loại với nhiều khe tản nhiệt dày giúp tản nhiệt hiệu quả nâng cao tuổi thọ đèn.



DTL - SS Series Beryl



Mã sản phẩm	Công suất (W)	Kích thước (A*B*C mm)	Màu vỏ	Nhiệt độ màu (K)	Quang thông(Lm)	Quy cách (chiếc/thùng)	Giá bán (VND)
DTL-12SS-V/TT/T-T	12W	70*90*160	Trắng	3000	1080	30	356.000
DTL-12SS-V/TT/T-D			Đen	4000 6500			
DTL-20SS-V/TT/T-T	20W	85*120*180	Trắng	3000	1860	30	556.000
DTL-20SS-V/TT/T-D			Đen	4000 6500			
DTL-30SS-V/TT/T-T	30W	90*135*210	Trắng	3000	2700	30	648.000
DTL-30SS-V/TT/T-D			Đen	4000 6500			



ĐÈN LED RỌI RAY COB (DTL - Series)

ƯU ĐIỂM NỔI BẬT

bridgelux
Bridging Light and Life™

Sử Dụng Chip LED BridgeLux cao cấp

Đèn sử dụng chip Led BridgeLux cao cấp nên có chất lượng ánh sáng hoàn hảo và hoạt động ổn định trong thời gian dài.



Độ hoàn màu cao CRI > 90

Đèn có độ hoàn màu hay còn gọi độ trung thực màu CRI>90 cho màu sắc vật thể được chiếu sáng chân thực, sống động.



Tản nhiệt kim loại hiệu quả

Phần đế tản nhiệt của đèn làm bằng kim loại với nhiều khe tản nhiệt dày giúp tản nhiệt hiệu quả nâng cao tuổi thọ đèn.



DTL - Series COB



Mã sản phẩm	Công suất (W)	Kích thước (A*B*C mm)	Màu vỏ	Nhiệt độ màu (K)	Quang thông(Lm)	Quy cách (chiếc/thùng)	Giá bán (VND)
DTL-20-V/TT/T-T	20W	85*120*180	Trắng	3000	1860	30	480.000
DTL-20-V/TT/T-D			Đen	4000 6500			
DTL-30-V/TT/T-T	30W	90*135*210	Trắng	3000	2700	30	600.000
DTL-30-V/TT/T-D			Đen	4000 6500			

PHỤ KIỆN ĐÈN LED RỌI RAY

Ray Gắn Đèn

Mã sản phẩm	Kích thước (m)	Quy cách (chiếc/thùng)	Giá bán (VND)
RAY1.0-T / RAY1.0-D	1.0	20	114.000
RAY1.5-T / RAY1.5-D	1.5	20	171.000
RAY2.0-T / RAY2.0-D	2.0	20	228.000



Phụ Kiện Đèn LED Rọi Ray



Mã sản phẩm	Màu sắc	Giá bán (VND)
KNG-D	Đen	40.000
KNG-T	Trắng	



Mã sản phẩm	Màu sắc	Giá bán (VND)
KNT-D	Đen	40.000
KNT-T	Trắng	



Mã sản phẩm	Màu sắc	Giá bán (VND)
KNCT-D	Đen	60.000
KNCT-T	Trắng	



Mã sản phẩm	Màu sắc	Giá bán (VND)
DN-D	Đen	30.000
DN-T	Trắng	



Bộ Sưu Tập ĐÈN LED GẮN TƯỜNG 2021

CÁC MẪU ĐÈN LED GẮN TƯỜNG



Đèn LED Gắn Tường Trong Nhà

Đèn tường trong nhà được sử dụng chiếu sáng trang trí thường được lắp đặt tại hành lang, cầu thang, phòng ngủ. Đèn đạt tiêu chuẩn IP44 chỉ sử dụng được trong nhà.



Đèn LED Gắn Tường Ngoài Trời

Đèn tường ngoài trời được sử dụng chiếu sáng trang trí tại ban công, trụ cổng, cột nhà,... Đèn đạt tiêu chuẩn IP65 có thể chống nước sử dụng bên ngoài trời.

ƯU ĐIỂM NỔI BẬT

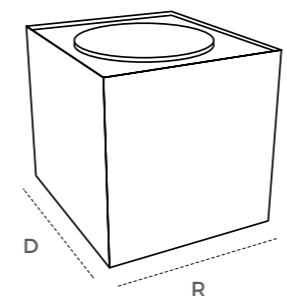

- ✓ Nhôm đúc nguyên khối
- ✓ Nguồn DONE cao cấp
- ✓ Chip LED CREE - Bridgelux

CREE

bridgelux
Bridging Light and Life™

DONE

ĐÈN LED GẮN TƯỜNG TRONG NHÀ

LWA Series



Hình ảnh		Công suất (W)	Kích thước (D*R*C cm)	Nhiệt độ màu (K)	Quy cách (chiếc/thùng)	Giá bán (VND)
		5W	10*10*10	3000	50	500.000
LWA901A-BK	LWA901A-WH					
		5W	20*10*8	3000	20	573.000
LWA9011-2-BK	LWA9011-2-WH					
		5W	10*10*10	3000	50	712.000
LWA5011-BK	LWA5011-WH					

ĐÈN LED GẮN TƯỜNG NGOÀI TRỜI

LWA Series



Hình ảnh		Công suất (W)	Kích thước (D*R*C cm)	Nhiệt độ màu (K)	Quy cách (chiếc/thùng)	Giá bán (VND)
		8W	11x2.8x9	3000	50	601.000
LWA8011-S-BK	LWA8011-S-WH					
		12W	17x2.8x9	3000	50	700.000
LWA8011-M-BK	LWA8011-M-WH					
		2x5W	12x12x10	3000	20	1.400.000
LWA0100A-BK	LWA0100A-WH					

LWA Series Ngoài Trời



Hình ảnh		Công suất (W)	Kích thước (D*R*C cm)	Nhiệt độ màu (K)	Quy cách (chiếc/thùng)	Giá bán (VND)
		7W	10x7.5x14	3000	10	865.000
LWA0148A-BK	LWA0148A-WH					
		2x7W	10x7.5x16.5	3000	10	1.010.000
LWA0148B-BK	LWA0148B-WH					
		6x1W	17x4x8	3000	50	784.000
LWA8031-BK	LWA8031-WH					
		2x7W	5x8x16	3000	10	990.000
LWA0149B-BK	LWA0149B-WH					
		12W	9x9x10.5	3000	10	865.000
LWA0150A-BK	LWA0150A-WH					
		2x12W	10x11.5x17	3000	10	1.376.000
LWA0150B-BK	LWA0150B-WH					
		2x5W	9x9x20	3000	10	938.000
LWA919-BK	LWA919-WH					

ĐÈN SOI TRANH

LT - Series



LT2005-2CF
Giá: 978.000 VND



LT2005-3CF
Giá: 1.398.000 VND



LT2003-1
Giá: 447.000 VND



LT2005-1CF
Giá: 512.000 VND



ĐÈN LED DÂY

LD - Series



Mã sản phẩm	Hình ảnh	Công suất	Kiểu chip	Nhiệt độ màu (K)	Quy cách	Giá bán (VND/m)
LD-8-5050-V/T		8 W/m	5050 60 led/m	3000/6500	50m/cuộn	110.000
DC-220-8		TỐI ĐA 30m			50bộ/thùng	77.000
LD-11-2835-V/T		11 W/m	2835 180 led/m	3000/6500	50m/cuộn	100.000
DC-220-11		TỐI ĐA 30m			40bộ/thùng	77.000

Mô Tả Kích Thước

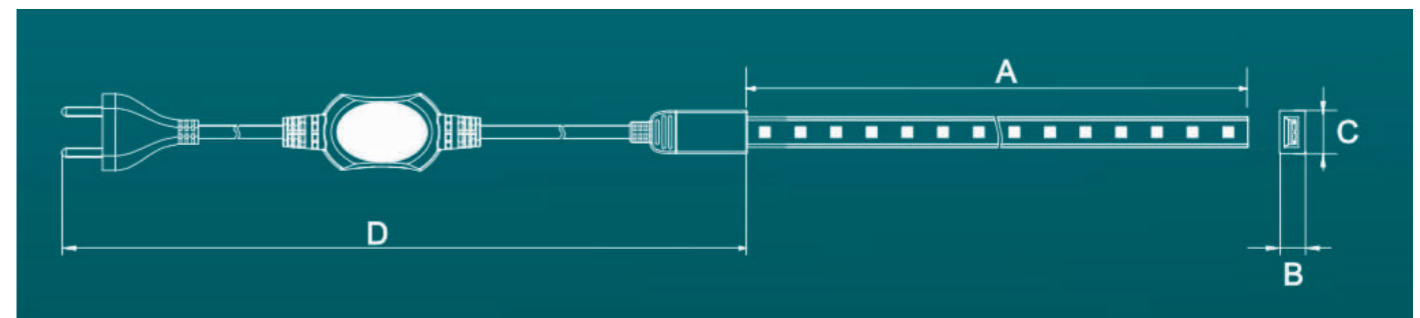

	LD-8-5050	LD-11-2835-T
A(mm)	50000	50000
B(mm)	7.3	7.3
C(mm)	14.5	17
D(mm)	600	600

Bộ Sưu Tập ĐÈN LED ỚP TRẦN 2021



ĐÈN LED ỚP TRẦN TRẦN VIÊN (OTV Series)

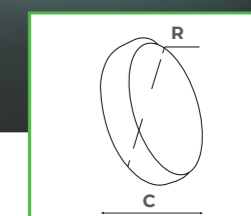

ƯU ĐIỂM NỔI BẬT



Công nghệ DOB kéo dài tuổi thọ



Thiết kế trần viên 360 độ, góc chiếu - 180 độ



Ánh sáng êm dịu, chống chói - lóa



Tiết kiệm điện - chống côn trùng

3 LOẠI ĐÈN LED ỚP TRẦN



Ớp Trần Trần Viên

Ớp trần trần viên là Ớp trần có thiết kế trần viên 360 độ và có góc chiếu sáng tỏa đều 180 độ giúp ánh sáng tỏa đều chống chói, chống lóa hiệu quả.



Ớp Trần Viên Kim Loại

Ớp trần kim loại được làm bằng chất liệu kim loại bền bỉ cho không gian sang trọng, tinh tế.



Ớp Trần Trang Trí

Ớp trần trang trí là loại Ớp trần có kích thước lớn với nhiều chế độ sáng khác nhau, điều khiển thông qua remote nên được sử dụng chiếu sáng trang trí trong các không gian như phòng ngủ, phòng khách, hành lang,...



OTV - Series trần viên

Mã sản phẩm	Công suất (W)	Kích thước (RxC mm)	Nhiệt độ màu (K)	Quang thông(Lm)	Quy cách (chiếc/ thùng)	Giá bán (VND)
OTV-16-T220-V/TT/T	16W	Ø 220*50	3000 4000 6000	1550	20	260.000

Mô tả đèn LED Ớp trần trần viên

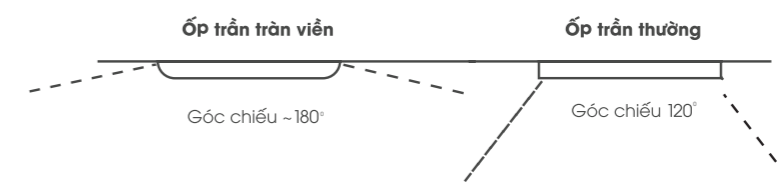



ĐÈN LED ỚP TRẦN MOONSTONE

(ONL-SS Series)

ƯU ĐIỂM NỔI BẬT

CHIP LED Samsung
THẾ HỆ MỚI NHẤT

Sử Dụng Chip LED SAMSUNG

Đèn sử dụng chip Led Samsung SMD 2835 thế hệ S3 mới nhất cho ánh sáng đẹp, trung thực và tiết kiệm điện năng hơn các thế hệ chip cũ.

CRI 90+

Độ Hoàn Màu CRI Cao > 90

Đèn có độ hoàn màu hay còn gọi độ trung thực màu CRI>90 cho màu sắc vật thể được chiếu sáng chân thực, sống động.



Chất liệu cao cấp, kiểu dáng sang trọng

Toàn bộ thân đèn và mặt đèn được làm bằng nhôm sơn tĩnh điện được hoàn thiện cao cấp giúp đèn có kiểu dáng sang trọng và hoạt động bền bỉ



Chống côn trùng tuyệt đối

Đèn được thiết kế kín khí chống côn trùng, bụi tuyệt đối giúp đèn sử dụng trong thời gian dài vẫn thẩm mỹ và không bị đen chao



ONL - SS Series



Mã sản phẩm	Hình ảnh	Công suất (W)	Kích thước (D*R*C mm)	Nhiệt độ màu (K)	Quang thông(Lm)	Quy cách (chiếc/thùng)	Giá bán (VND)
ONL-12SS-T170-V/TT/T		12W	Ø 170*28	3000 4000 6500	1080	20	340.000
ONL-12SS-V170-V/TT/T		12W	170*170*28		1080	20	350.000
ONL-18SS-T230-V/TT/T		18W	Ø 230*28		1620	20	440.000
ONL-18SS-V230-V/TT/T		18W	230*230*28		1620	20	480.000
ONL-24SS-T230-V/TT/T		24W	Ø 230*28		2160	20	450.000
ONL-24SS-V230-V/TT/T		24W	230*230*28		2160	20	500.000

* Thời gian ra mắt sản phẩm: tháng 5/2021

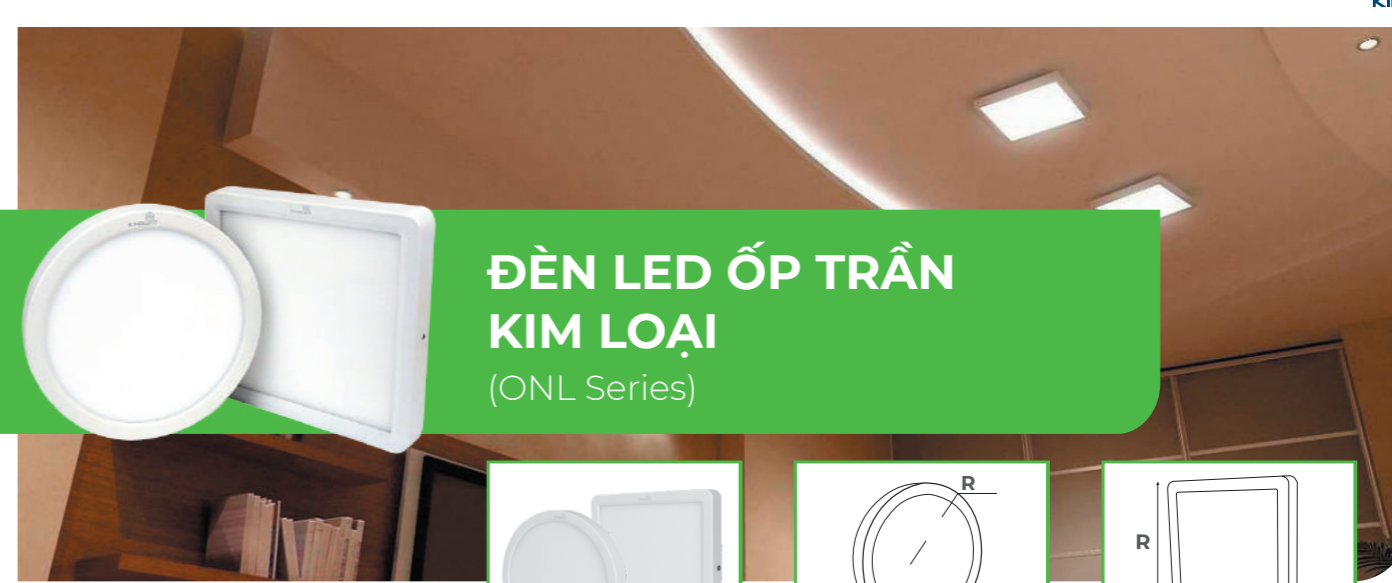

ĐÈN LED ỚP TRẦN KIM LOẠI

(ONL Series)

ƯU ĐIỂM NỔI BẬT

- ✓ Vỏ và thân đèn làm bằng nhôm đúc bền bỉ
- ✓ Đa dạng kích thước, kiểu dáng sang trọng
- ✓ Tiết kiệm điện - chống côn trùng

ONL - Series kim loại



Mã sản phẩm	Hình ảnh	Công suất (W)	Kích thước (D*R*C mm)	Nhiệt độ màu (K)	Quang thông(Lm)	Quy cách (chiếc/thùng)	Giá bán (VND)
ONL-12-T162-V/T		12W	Ø 162*28	3000/6000	816	20	260.000
ONL-12-V162-V/T		12W	162*162*28	3000/6000	816	20	260.000
ONL-18-T220-V/T		18W	Ø 220*28	3000/6000	1225	20	380.000
ONL-18-V220-V/T		18W	220*220*28	3000/6000	1225	20	380.000
ONL-24-T300-V/T		24W	Ø 300*28	3000/6000	1632	10	510.000
ONL-24-V300-V/T		24W	300*300*28	3000/6000	1632	10	510.000



ĐÈN LED ỒP TRẦN TRANG TRÍ

(DL Series)

DL-C Series



DL-C102



Công suất	24W
Kích thước/ Trọng lượng	Ø 450*91mm/ 1,3 Kg
Chip LED	SAMSUNG 2835 (80 chip LEDs)
Nhiệt độ màu	2800K-4800K-6000K, 3 chế độ màu sắc, chuyển đổi bằng công tắc
Quang thông	2000Lm
Giá bán	1.180.000 VND



DL-Q202



Công suất	24W
Kích thước/ Trọng lượng	420*420mm / 1,3Kg
Chip LED	SAMSUNG 2835 (80 LEDs)
Nhiệt độ màu	2800K-4800K-6000K, 3 chế độ màu sắc, chuyển đổi bằng công tắc
Quang thông	2000Lm
Giá bán	1.550.000 VND



Bộ Sưu Tập ĐÈN LED BULB 2021

ĐÈN LED BULB ĐỔI MÀU

(LB Series)

ƯU ĐIỂM NỔI BẬT

- ✓ 3 màu sắc cơ bản
- ✓ Đổi màu tùy thích
- ✓ Phù hợp mọi không gian



LB Series



Mã sản phẩm	Hình ảnh	Công suất (W)	Kích thước (mm)	Nhiệt độ màu (K)	Quy cách (chiếc/thùng)	Giá bán (VND)
LB-9-A60-DM		9W	60*112	3 màu	50	80.000



ĐÈN LED BULB DOB

(DOB-LB Series)

ƯU ĐIỂM NỔI BẬT

- ✓ Cách ly nguồn khí nóng
- ✓ Tăng tuổi thọ linh kiện
- ✓ Sử dụng công nghệ đột phá DOB

DOB-LB Series



Mã sản phẩm	Hình ảnh	Công suất (W)	Kích thước (mm)	Nhiệt độ màu (K)	Quy cách (chiếc/thùng)	Giá bán (VND)
DOB-LB-3-A3-V/T		3W	Ø60*108	3000 6000	100	35.000
DOB-LB-5-A3-V/T		5W	Ø60*108	3000 6000	50	45.000
DOB-LB-9-A3-V/T		9W	Ø60*112	3000 6000	50	54.000
DOB-LB-15-A3-V/T		15W	Ø70*137	3000 6000	40	75.000
DOB-LB-20-T5-V/T		20W	Ø80*147	3000 6000	20	112.000
DOB-LB-30-T5-V/T		30W	Ø100*188	3000 6000	20	237.000
DOB-LB-40-T5-V/T		40W	Ø118*220	3000 6000	12	239.000
DOB-LB-50-T5-V/T		50W	Ø137*252	3000 6000	8	407.000
DOB-LB-60-T5-V/T		60W	Ø161*276	3000 6000	6	573.000



Bộ Sưu Tập ĐÈN LED ỐNG BƠ 2021

2 LOẠI ĐÈN ỐNG BƠ

Đèn led ống bơ hay còn gọi là đèn lon có thiết kế hình trụ được gắn nổi trên trần nhà. Đèn có màu vỏ trắng hoặc đen và có nhiều công suất và kích thước khác nhau. Do có thiết kế độc đáo nên đèn được ứng dụng để chiếu sáng và trang trí trong nhiều không gian khác nhau.

Ống bơ chiếu rọi



Đèn led ống bơ chiếu rọi sử dụng chip led COB nên có góc chiếu hẹp. Đèn được ứng dụng chiếu điểm trang trí hoặc chiếu sáng các không gian có trần cao trên 3.5m.

Ống bơ tán quang



Đèn led ống bơ tán quang sử dụng chip led SMD và có tấm mica tán quang nên góc chiếu sáng rộng, ánh sáng đều.

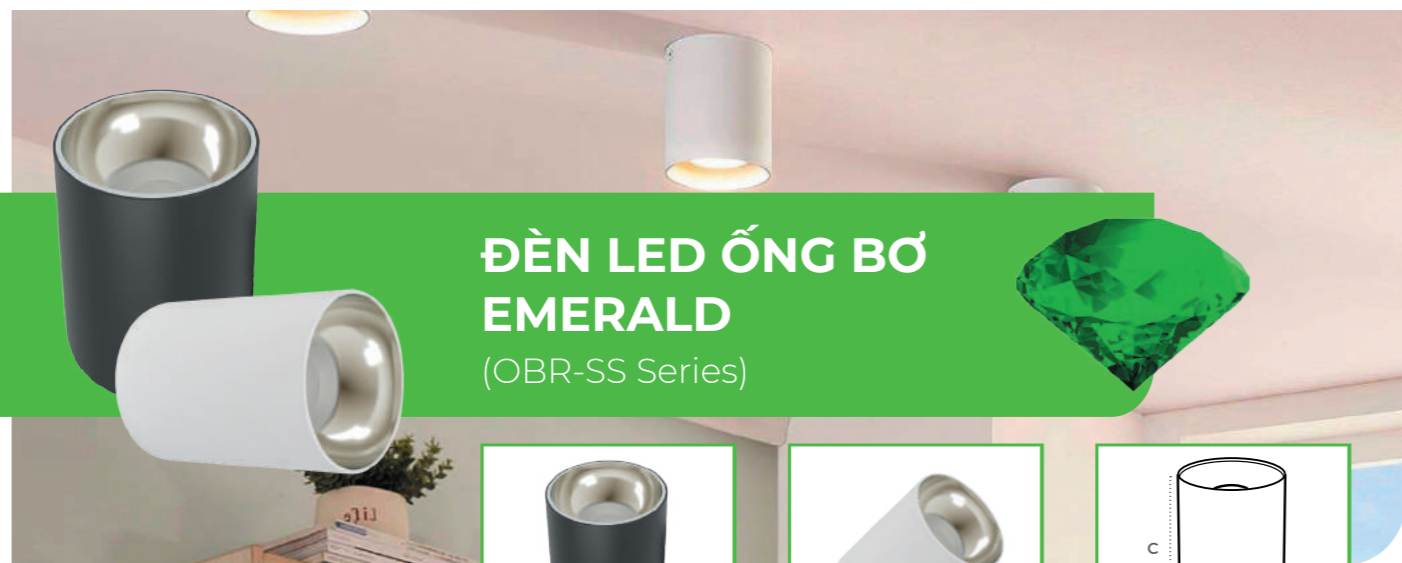

ĐÈN LED ỐNG BƠ EMERALD (OBR-SS Series)



ƯU ĐIỂM NỔI BẬT

CHIP LED Samsung
THẾ HỆ MỚI NHẤT

Sử Dụng Chip LED SAMSUNG
Đèn sử dụng Chip LED Samsung thế hệ S3 mới nhất cho ánh sáng đẹp, trung thực và tiết kiệm điện năng hơn các thế hệ chip cũ.



Độ Hoàn Màu CRI Cao > 90

Đèn có độ hoàn màu hay còn gọi độ trung thực màu CRI>90 cho màu sắc vật thể được chiếu sáng chân thực, sống động.



Kiểu dáng sang trọng và đa dạng

Thân đèn làm bằng kim loại nguyên khối sơn điện với 2 màu đen và trắng kết hợp cùng chao đèn có thể tùy ý lựa chọn màu sắc. Màu mặc định là màu ghi.

OBR - SS Series Emerald



Mã sản phẩm	Màu vỏ	Công suất (W)	Kích thước RXC (mm)	Nhiệt độ màu (K)	Quang thông(Lm)	Quy cách (chiếc/thùng)	Giá bán (VND)
OBR-7SS-D95-V/TT/T-T	Trắng	7W	Ø95x120	3000/4000/6500	630	30	442.000
OBR-7SS-D95-V/TT/T-D	Đen						
OBR-10SS-D95-V/TT/T-T	Trắng	10W	Ø95x120	3000/4000/6500	900	30	459.000
OBR-10SS-D95-V/TT/T-D	Đen						
OBR-15SS-D115-V/TT/T-T	Trắng	15W	Ø115x140	3000/4000/6500	1350	20	610.000
OBR-15SS-D115-V/TT/T-D	Đen						
OBR-20SS-D115-V/TT/T-T	Trắng	20W	Ø115x140	3000/4000/6500	1800	20	640.000
OBR-20SS-D115-V/TT/T-D	Đen						

Tùy chọn màu chao đèn



ỐNG BƠ CHIẾU RỌI (OBR Series)

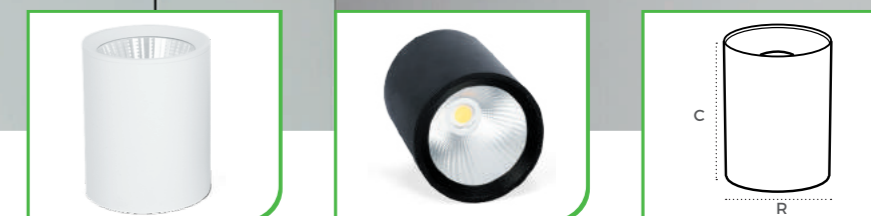

ƯU ĐIỂM NỔI BẬT

- ✓ Thiết kế nhỏ gọn, độc đáo
- ✓ Chất liệu cao cấp, hoạt động bền bỉ
- ✓ Góc chiếu hẹp tạo điểm nhấn

OBR Series



Mã sản phẩm	Màu vỏ	Công suất	Kích thước (mm)	Nhiệt độ màu (K)	Quang thông(Lm)	Quy cách (chiếc/thùng)	Giá bán (VND)
OBR-12-V/TT/T-T	Trắng	12W	Ø90*100	3000 4000 6500	1080	30	420.000
OBR-12-V/TT/T-D	Đen						
OBR-18-V/TT/T-T	Trắng	18W	Ø110*130	3000 4000 6500	1620	30	530.000
OBR-18-V/TT/T-D	Đen						



ỐNG BƠ TÁN QUANG AGATE (OBK-SS Series)

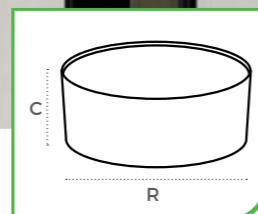

ƯU ĐIỂM NỔI BẬT

CHIP LED
Samsung
THẾ HỆ MỚI NHẤT

Sử Dụng Chip LED SAMSUNG

Đèn sử dụng chip Led Samsung SMD 2835 thế hệ S3 mới nhất cho ánh sáng đẹp, trung thực và tiết kiệm điện năng hơn các thế hệ chip cũ.



Độ Hoàn Màu Cao CRI > 90

Đèn có độ hoàn màu hay còn gọi độ trung thực màu CRI>90 cho màu sắc vật thể được chiếu sáng chân thực, sống động.



Thiết kế sang trọng độc đáo

Đèn được thiết kế nhỏ gọn với thân đèn làm bằng kim loại nguyên khối sơn tĩnh điện với 2 màu đen và trắng.



OBK - SS Series Agate



Mã sản phẩm	Màu vỏ	Công suất (W)	Kích thước (mm)	Nhiệt độ màu (K)	Quang thông(Lm)	Quy cách (chiếc/thùng)	Giá bán (VNĐ)
OBK-8SS-D95-V/TT/T-D	Đen	8W	Ø95*56	3000/4000/6500	760	30	275.000
OBK-8SS-D95-DM-D	Đen	8W	Ø95*56	3000-4000-6500	760	30	296.000
OBK-8SS-D95-V/TT/T-T	Trắng	8W	Ø95*56	3000/4000/6500	760	30	275.000
OBK-8SS-D95-DM-T	Trắng	8W	Ø95*56	3000-4000-6500	760	30	296.000
OBK-12SS-D115-V/TT/T-D	Đen	12W	Ø115*56	3000/4000/6500	1140	30	325.000
OBK-12SS-D115-DM-D	Đen	12W	Ø115*56	3000-4000-6500	1140	30	348.000
OBK-12SS-D115-V/TT/T-T	Trắng	12W	Ø115*56	3000/4000/6500	1140	30	325.000
OBK-12SS-D115-DM-T	Trắng	12W	Ø115*56	3000-4000-6500	1140	30	348.000



ĐÈN TÚYP BÁN NGUYỆT AMBER (TBN-SS Series)



SẮP RA MẮT

ƯU ĐIỂM NỔI BẬT

CHIP LED
Samsung
THẾ HỆ MỚI NHẤT

Sử Dụng Chip LED SAMSUNG

Đèn sử dụng chip Led Samsung SMD 2835 thế hệ S3 mới nhất cho ánh sáng đẹp, trung thực và tiết kiệm điện năng hơn các thế hệ chip cũ.



Độ Hoàn Màu Cao CRI > 90

Đèn có độ hoàn màu hay còn gọi độ trung thực màu CRI>90 cho màu sắc vật thể được chiếu sáng chân thực, sống động.

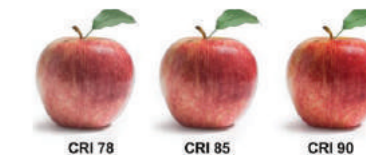

Thiết kế tràn viền - ánh sáng tỏa đều

Thiết kế tràn viền cho góc chiếu rộng 180 độ cho ánh sáng tỏa đều và êm dịu chống chói - lóa



TBN - SS Series Amber



Mã sản phẩm	Hình ảnh	Công suất (W)	Kích thước (cm)	Nhiệt độ màu (K)	Quang thông(Lm)	Quy cách (chiếc/thùng)	Giá bán (VNĐ)
TBN-27SS-60-V/TT/T		27W	60x7.5x3	3000/4000/6500	2565	20	300.000
TBN-27SS-60-DM			60x7.5x3	3000-4000-6500			390.000
TBN-54SS-120-V/TT/T		54W	120x7.5x3	3000/4000/6500	5130	20	493.000
TBN-54SS-120-DM			120x7.5x3	3000-4000-6500			656.000
TBN-18SS-60-V/TT/T		18W	60x5x3	3000/4000/6500	1800	20	300.000
TBN-18SS-60-DM			60x5x3	3000-4000-6500			410.000
TBN-36SS-120-V/TT/T		36W	120x5x3	3000/4000/6500	3600	20	422.000
TBN-36SS-120-DM			120x5x3	3000-4000-6500			505.000

* Thời gian ra mắt sản phẩm: tháng 5/2021



ĐÈN TUÝP LED GARNET (VT5-SS Series)



ƯU ĐIỂM NỔI BẬT

CHIP LED
Samsung
THẾ HỆ MỚI NHẤT

Sử Dụng Chip LED SAMSUNG

Đèn sử dụng chip Led Samsung SMD 2835 thế hệ S3 mới nhất cho ánh sáng đẹp, trung thực và tiết kiệm điện năng hơn các thế hệ chip cũ.



Độ Hoàn Màu Cao CRI > 90

Đèn có độ hoàn màu hay còn gọi độ trung thực màu CRI>90 cho màu sắc vật thể được chiếu sáng chân thực, sống động.

Chất liệu cao cấp, thiết kế hiện đại

Thân đèn bằng nhôm đúc giúp tản nhiệt hiệu quả và nâng cao tuổi thọ

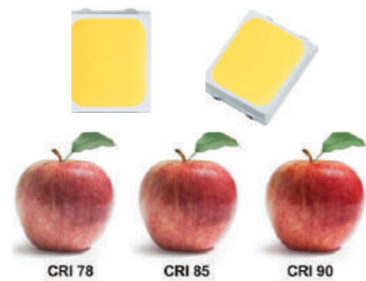

VT5 - SS Series Garnet



Mã sản phẩm	Công suất (W)	Kích thước (cm)	Nhiệt độ màu (K)	Quang thông(Lm)	Quy cách (chiếc/thùng)	Giá bán (VND)
VT5-4SS-30-V/TT/T	4W	30	3000/4000/6500	430	25	117.000
VT5-8SS-60-V/TT/T	8W	60	3000/4000/6500	820	25	141.000
VT5-12SS-90-V/TT/T	12W	90	3000/4000/6500	1200	25	180.000
VT5-16SS-120-V/TT/T	16W	120	3000/4000/6500	1680	25	203.000

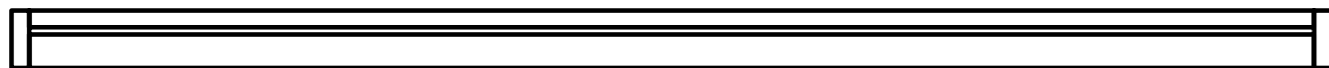

D



BÓNG ĐÈN TUÝP LED T8 NHÔM-NHỰA (T8 Series)

ƯU ĐIỂM NỔI BẬT

- ✓ Để tản nhiệt bằng nhôm giúp nâng cao tuổi thọ đèn
- ✓ Bề mặt đèn làm bằng mica giúp ánh sáng tỏa đều và an toàn
- ✓ Đa dạng kích thước và công suất

T8 - Series Nhôm - Nhựa



Mã sản phẩm	Hình ảnh	Công suất (W)	Kích thước (cm)	Nhiệt độ màu (K)	Quang thông(Lm)	Quy cách (chiếc/thùng)	Giá bán (VND)
T8-22-120-T		22W	120	6000	2159	25	230.000

Máng đèn tuýp T8

Mã sản phẩm	Hình ảnh	Kích thước (cm)	Quy cách (chiếc/thùng)	Giá bán (VND)
MANGDON-T8-120		120	50	35.000
MANGDON-T8-60		60	50	30.000
MANGDOI-T8-120		120	50	50.000
MANGDOI-T8-60		60	50	40.000



D



ĐÈN SÂN VƯỜN

(GR-SS Series)

ƯU ĐIỂM NỔI BẬT

- ✓ Tùy chọn điện áp nguồn 24VDC và 220VAC
- ✓ Tùy chọn kích thước
- ✓ Tùy chọn màu ánh sáng và màu vỏ

GR-SS Series - Nguồn DC

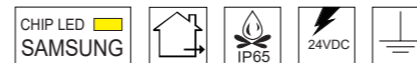

Mã sản phẩm	Hình ảnh	Công suất (W)	Kích thước (mm)	Quang Thông (Lm)	Giá bán (VND)
GR-8SS-D95-250-V/T/TT/DM		8W	Ø95*250	600	1.290.000
GR-8SS-D95-500-V/T/TT/DM		8W	Ø95*500	600	1.400.000
GR-8SS-D95-800-V/T/TT/DM		8W	Ø95*800	600	1.520.000

GR-SS Series - Nguồn AC



Mã sản phẩm	Hình ảnh	Công suất (W)	Kích thước (mm)	Quang Thông (Lm)	Giá bán (VND)
GR-8SS-D95-250-V/T/TT/DM-AC		8W	Ø95*250	600	1.290.000
GR-8SS-D95-500-V/T/TT/DM-AC		8W	Ø95*500	600	1.400.000
GR-8SS-D95-800-V/T/TT/DM-AC		8W	Ø95*800	600	1.520.000

Nguồn DC



Mã sản phẩm	Hình ảnh	Điện áp vào	Điện áp ra	Công suất (W)	Kích thước (mm)	Giá bán (VND)
S-120-24		100-220VAC/50-60Hz	24VDC-5A	120W	200*100*40	370.000
S-400-24		100-220VAC/50-60Hz	24VDC-16A	400W	215*110*50	610.000

ĐÈN CẮM CỎ

(DCC Series)

- ✓ Thiết kế nhỏ gọn - Đẹp mắt
- ✓ Đạt tiêu chuẩn IP65 - Siêu bền bỉ
- ✓ Bảo hành 2 năm toàn quốc



DCC Series



Mã sản phẩm	Hình ảnh	Công suất (W)	Kích thước (A*B*C mm)	Ánh sáng	Quy cách (chiếc/thùng)	Giá bán (VND)
DCC-5-V		5W	42*250*160	Vàng	100	290.000
DCC-5-X		5W	42*250*160	Xanh	100	290.000
DCC-7-V		7W	60*270*160	Vàng	100	320.000

ĐÈN CẮM CỎ

(DCC RGB Series)

- ✓ Ánh sáng đổi màu RGB tự động
- ✓ Thiết kế nhỏ gọn - Đẹp mắt
- ✓ Đạt tiêu chuẩn IP65 - Siêu bền bỉ
- ✓ Bảo hành 2 năm toàn quốc

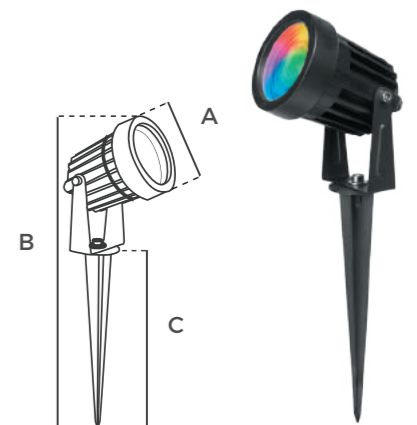

DCC RGB Series



Mã sản phẩm	Công suất (W)	Kích thước (A*B*C mm)	Ánh sáng	Quang thông (Lm)	Quy cách (chiếc/thùng)	Giá bán (VND)
DCC-7-RGB	7W	60*270*160	RGB	550	100	360.000



ĐÈN NHÀ XƯỞNG (UFO Series)



ƯU ĐIỂM NỔI BẬT

- ✓ Thiết kế nhỏ gọn, dễ lắp đặt
- ✓ Sử dụng chip LED SMD của Philips
- ✓ Độ bền cao, tiết kiệm điện

UFO Series



Mã sản phẩm	Công suất (W)	Kích thước (mm)	Nguồn sáng	Nhiệt độ màu (K)	Quang thông(Lm)	Quy cách (Chiếc/Thùng)	Giá bán (VND)
UFO-100-T	100W	D275*H170	SMD PHILIPS	6000	10000	1	GIÁ LIÊN HỆ
UFO-150-T	150W	D320*H170	SMD PHILIPS	6000	15000	1	GIÁ LIÊN HỆ
UFO-200-T	200W	D380*H170	SMD PHILIPS	6000	20000	1	GIÁ LIÊN HỆ

PHỤ KIỆN CHAO NHỰA

- ✓ Chống chói lóa
- ✓ Hội tụ ánh sáng



Mã sản phẩm	Giá bán (VND)
CHAO-UFO-100	GIÁ LIÊN HỆ
CHAO-UFO-150	GIÁ LIÊN HỆ
CHAO-UFO-200	GIÁ LIÊN HỆ



ĐÈN RỌI GƯƠNG



Mã sản phẩm	Công suất (W)	Kích thước (mm)	Nhiệt độ màu (K)	Quy cách (Chiếc/Thùng)	Giá bán (VND)
HML 5493	10W	610*70*60	4000	12	990.000



KINGECO®

WE MAKE THE DIFFERENCE



47
ĐÈN LED ẨM TRẦN
TÁN QUANG

49
Đèn LED âm trần
EC - DLSS Series

50
Đèn LED âm trần
viên màu mặt cong
EC - DLSS Series

51
Đèn LED âm trần
viên màu mặt phẳng
EC - DLSS Series

52
Đèn LED âm trần
mặt màu
EC - DLSS Series

53
Đèn LED âm trần
EC - DL Series

54
Đèn LED âm trần
viên màu mặt cong
EC - DLC Series

55
Đèn LED âm trần
viên màu mặt phẳng
EC - DLP Series

56
Đèn LED âm trần
EC - DLNN Series

57 ĐÈN LED DÂY
(EC - LD Series)

58 ĐÈN TUYẾT LED

58
Đèn Tuyết Led Bán nguyệt
EC - TBN Series

59
ĐÈN PHA LED

59
Đèn pha LED
EC - FL Series

60
Đèn pha LED năng lượng mặt trời
EC - FLSL Series

60
Đèn đường LED
EC - STL Series



ĐÈN LED ÂM TRẦN (EC-DLSS Series)

ƯU ĐIỂM NỔI BẬT

- ✓ Đa dạng công suất và kiểu dáng
- ✓ Sử dụng chip Led Samsung cao cấp
- ✓ Thân và đế đèn làm bằng nhôm đúc nguyên khối và có nhiều cánh tản nhiệt



Đèn LED âm trần mặt trắng
EC - DLSS Series



Đèn LED âm trần viên màu mặt cong
EC - DLCS Series



Đèn LED âm trần viên màu mặt phẳng
EC - DLPSS Series

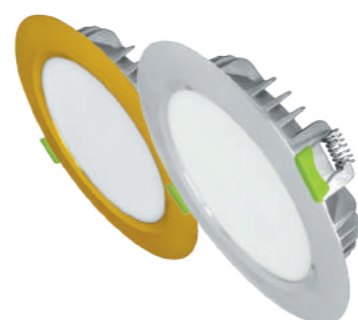

Đèn LED âm trần mặt màu
EC - DLSS Series

ĐÈN LED ÂM TRẦN MẶT TRẮNG (EC-DLSS Series)

ƯU ĐIỂM NỔI BẬT

- ✓ Mặt đèn siêu mỏng chỉ 1mm
- ✓ Sử dụng chip Led Samsung cao cấp
- ✓ Thân và đế đèn làm bằng nhôm đúc nguyên khối và có nhiều cánh tản nhiệt



CHIP LED
Samsung

SẴP RA MẮT

EC - DLSS Series Mặt Trắng Đơn Sắc



Mã sản phẩm	Công suất (W)	Kích thước (mm)	Lỗ khoét (mm)	Nhiệt độ màu (K)	Quang thông(Lm)	Quy cách (chiếc/thùng)	Giá bán (VNĐ)
EC-DL-7SS-T118-V/TT/T	7W	Ø118*30	Ø90	3000/4000/6500	700	50	150.000
EC-DL-9SS-T118-V/TT/T	9W	Ø118*30	Ø90	3000/4000/6500	900	50	155.000
EC-DL-9SS-T138-V/TT/T	9W	Ø138*30	Ø110	3000/4000/6500	900	50	175.000
EC-DL-12SS-T138-V/TT/T	12W	Ø138*30	Ø110	3000/4000/6500	1200	50	185.000

EC - DLSS Series Mặt Trắng Đổi Màu



Mã sản phẩm	Công suất (W)	Kích thước (mm)	Lỗ khoét (mm)	Nhiệt độ màu (K)	Quang thông(Lm)	Quy cách (chiếc/thùng)	Giá bán (VNĐ)
EC-DL-7SS-T118-DM	7W	Ø118*30	Ø90	6500-3000-4000	700	50	175.000
EC-DL-9SS-T118-DM	9W	Ø118*30	Ø90	6500-3000-4000	900	50	185.000
EC-DL-9SS-T138-DM	9W	Ø138*30	Ø110	6500-3000-4000	900	50	210.000
EC-DL-12SS-T138-DM	12W	Ø138*30	Ø110	6500-3000-4000	1200	50	220.000

* Thời gian ra mắt sản phẩm: tháng 5/2021

ÂM TRẦN VIÊN MÀU MẶT CONG (EC-DLSS Series)



SẮP RA MẮT

ƯU ĐIỂM NỔI BẬT

- ✓ Mặt đèn vàng và bạc sang trọng, cao cấp
- ✓ Sử dụng chip Led Samsung cao cấp
- ✓ Thân và đế đèn làm bằng nhôm đúc nguyên khối và có nhiều cánh tản nhiệt

CHIP LED SAMSUNG

EC - DLSS Series Mặt Cong Đơn Sắc



Mã sản phẩm	Công suất (W)	Kích thước (mm)	Lỗ khoét (mm)	Nhiệt độ màu (K)	Quang thông(Lm)	Quy cách (chiếc/thùng)	Giá bán (VND)
EC-DL-7SS-T118-V/TT/T-CV/CB	7W	Ø118*30	Ø90	3000/4000/6500	700	50	183.000
EC-DL-9SS-T118-V/TT/T-CV/CB	9W	Ø118*30	Ø90	3000/4000/6500	900	50	185.000

EC - DLSS Series Mặt Cong Đổi Màu



Mã sản phẩm	Công suất (W)	Kích thước (mm)	Lỗ khoét (mm)	Nhiệt độ màu (K)	Quang thông(Lm)	Quy cách (chiếc/thùng)	Giá bán (VND)
EC-DL-7SS-T118-DM-CV/CB	7W	Ø118*30	Ø90	6500-3000-4000	700	50	210.000
EC-DL-9SS-T118-DM-CV/CB	9W	Ø118*30	Ø90	6500-3000-4000	900	50	215.000

* Thời gian ra mắt sản phẩm: tháng 6/2021

ÂM TRẦN VIÊN MÀU MẶT PHẪNG (EC-DLSS Series)



SẮP RA MẮT

ƯU ĐIỂM NỔI BẬT

- ✓ Mặt đèn vàng và bạc sang trọng, cao cấp
- ✓ Sử dụng chip Led Samsung cao cấp
- ✓ Thân và đế đèn làm bằng nhôm đúc nguyên khối và có nhiều cánh tản nhiệt

CHIP LED SAMSUNG

EC - DLSS Series Mặt Phẳng Đơn Sắc



Mã sản phẩm	Công suất (W)	Kích thước (mm)	Lỗ khoét (mm)	Nhiệt độ màu (K)	Quang thông(Lm)	Quy cách (chiếc/thùng)	Giá bán (VND)
EC-DL-7SS-T118-V/TT/T-PV/PB	7W	Ø118*30	Ø90	3000/4000/6500	700	50	183.000
EC-DL-9SS-T118-V/TT/T-PV/PB	9W	Ø118*30	Ø90	3000/4000/6500	900	50	185.000

EC - DLSS Series Mặt Phẳng Đổi Màu



Mã sản phẩm	Công suất (W)	Kích thước (mm)	Lỗ khoét (mm)	Nhiệt độ màu (K)	Quang thông(Lm)	Quy cách (chiếc/thùng)	Giá bán (VND)
EC-DL-7SS-T118-DM-PV/PB	7W	Ø118*30	Ø90	6500-3000-4000	700	50	210.000
EC-DL-9SS-T118-DM-PV/PB	9W	Ø118*30	Ø90	6500-3000-4000	900	50	215.000

* Thời gian ra mắt sản phẩm: tháng 6/2021

ÂM TRẦN MẶT MÀU (EC-DLSS Series)

ƯU ĐIỂM NỔI BẬT

- ✓ Mặt đèn vàng và bạc sang trọng, cao cấp
- ✓ Sử dụng chip Led Samsung cao cấp
- ✓ Thân và đế đèn làm bằng nhôm đúc nguyên khối và có nhiều cánh tản nhiệt

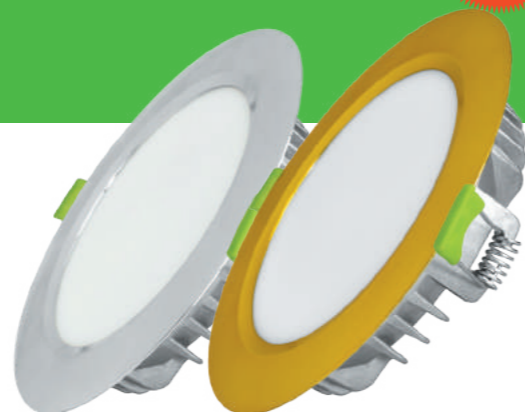

CHIP LED
Samsung

SẮP
RA MẮT

EC - DLSS Series Mặt Màu Đơn Sắc



Mã sản phẩm	Công suất (W)	Kích thước (mm)	Lỗ khoét (mm)	Nhiệt độ màu (K)	Quang thông(Lm)	Quy cách (chiếc/thùng)	Giá bán (VNĐ)
EC-DL-7SS-T118-V/TT/T-V/B	7W	Ø118*30	Ø90	3000/4000/6500	700	50	170.000
EC-DL-9SS-T118-V/TT/T-V/B	9W	Ø118*30	Ø90	3000/4000/6500	900	50	175.000
EC-DL-9SS-T138-V/TT/T-V/B	9W	Ø138*30	Ø110	3000/4000/6500	900	50	200.000
EC-DL-12SS-T138-V/TT/T-V/B	12W	Ø138*30	Ø110	3000/4000/6500	1200	50	205.000

EC - DLSS Series Mặt Màu Đổi Màu



Mã sản phẩm	Công suất (W)	Kích thước (mm)	Lỗ khoét (mm)	Nhiệt độ màu (K)	Quang thông(Lm)	Quy cách (chiếc/thùng)	Giá bán (VNĐ)
EC-DL-7SS-T118-DM-V/B	7W	Ø118*30	Ø90	6500-3000-4000	700	50	195.000
EC-DL-9SS-T118-DM-V/B	9W	Ø118*30	Ø90	6500-3000-4000	900	50	200.000
EC-DL-9SS-T138-DM-V/B	9W	Ø138*30	Ø110	6500-3000-4000	900	50	225.000
EC-DL-12SS-T138-DM-V/B	12W	Ø138*30	Ø110	6500-3000-4000	1200	50	230.000

* Thời gian ra mắt sản phẩm: tháng 5/2021

ĐÈN LED ÂM TRẦN (EC-DL Series)



ĐÈN LED ÂM TRẦN MẶT TRẮNG (EC-DL Series)

ƯU ĐIỂM NỔI BẬT

- ✓ Mặt đèn siêu mỏng chỉ 1mm
- ✓ Sử dụng chip Led Samsung cao cấp
- ✓ Thân và đế đèn làm bằng nhôm đúc nguyên khối và có nhiều cánh tản nhiệt



CHIP LED
Samsung

EC - DL Series Mặt Trắng Đơn Sắc



Mã sản phẩm	Công suất (W)	Kích thước (mm)	Lỗ khoét (mm)	Nhiệt độ màu (K)	Quang thông(Lm)	Quy cách (chiếc/thùng)	Giá bán (VNĐ)
EC-DL-7-T120-V/TT/T	7W	Ø120*30	Ø90	3000/4000/6500	620	50	146.000
EC-DL-9-T140-V/TT/T	9W	Ø140*30	Ø110	3000/4000/6500	850	50	183.000

EC - DL Series Mặt Trắng Đổi Màu



Mã sản phẩm	Công suất (W)	Kích thước (mm)	Lỗ khoét (mm)	Nhiệt độ màu (K)	Quang thông(Lm)	Quy cách (chiếc/thùng)	Giá bán (VNĐ)
EC-DL-7-T120-DM	7W	Ø120*30	Ø90	3000-4000-6500	620	50	165.000
EC-DL-9-T140-DM	9W	Ø140*30	Ø110	3000-4000-6500	850	50	195.000

ÂM TRẦN VIÊN MÀU MẶT CONG (EC-DLC Series)



ƯU ĐIỂM NỔI BẬT

- ✓ Mặt viên màu sang trọng
- ✓ Sử dụng chip Led Samsung cao cấp
- ✓ Thân và đế đèn làm bằng nhôm đúc nguyên khối và có nhiều cánh tản nhiệt

CHIP LED ● ● ●
Samsung

EC - DLC Series Mặt Cong Đơn Sắc



Mã sản phẩm	Công suất (W)	Kích thước (mm)	Lỗ khoét (mm)	Nhiệt độ màu (K)	Quang thông (Lm)	Quy cách (chiếc/thùng)	Giá bán (VND)
EC-DLC-7-T120-V/TT/T-V	7W	Ø120*30	Ø90	3000/4000/6500	620	50	165.000
EC-DLC-7-T120-V/TT/T-B	7W	Ø120*30	Ø90	3000/4000/6500	620	50	165.000

EC - DLC Series Mặt Cong Đổi Màu



Mã sản phẩm	Công suất (W)	Kích thước (mm)	Lỗ khoét (mm)	Nhiệt độ màu (K)	Quang thông (Lm)	Quy cách (chiếc/thùng)	Giá bán (VND)
EC-DLC-7-T120-DM-V	7W	Ø120*30	Ø90	6500-3000-4000	620	50	180.000
EC-DLC-7-T120-DM-B	7W	Ø120*30	Ø90	6500-3000-4000	620	50	180000

ÂM TRẦN VIÊN MÀU MẶT PHẪNG (EC-DLC Series)



ƯU ĐIỂM NỔI BẬT

- ✓ Mặt viên màu sang trọng
- ✓ Sử dụng chip Led Samsung cao cấp
- ✓ Thân và đế đèn làm bằng nhôm đúc nguyên khối và có nhiều cánh tản nhiệt

CHIP LED ● ● ●
Samsung

EC - DLP Series Mặt Phẳng Đơn Sắc



Mã sản phẩm	Công suất (W)	Kích thước (mm)	Lỗ khoét (mm)	Nhiệt độ màu (K)	Quang thông (Lm)	Quy cách (chiếc/thùng)	Giá bán (VND)
EC-DLP-7-T120-V/TT/T-V	7W	Ø120*30	Ø90	3000/4000/6500	620	50	163.000
EC-DLP-7-T120-V/TT/T-B	7W	Ø120*30	Ø90	3000/4000/6500	620	50	163.000

EC - DLP Series Mặt Phẳng Đổi Màu



Mã sản phẩm	Công suất (W)	Kích thước (mm)	Lỗ khoét (mm)	Nhiệt độ màu (K)	Quang thông (Lm)	Quy cách (chiếc/thùng)	Giá bán (VND)
EC-DLP-7-T120-DM-V	7W	Ø120*30	Ø90	6500-3000-4000	620	50	180.000
EC-DLP-7-T120-DM-B	7W	Ø120*30	Ø90	6500-3000-4000	620	50	180000

ĐÈN LED ÂM TRẦN (EC-DLNN Series)



ƯU ĐIỂM NỔI BẬT

- ✓ Công nghệ ép phun áp lực nhôm trong nhựa cho sản phẩm hoàn thiện tinh xảo và tản nhiệt tốt.
- ✓ Tiết kiệm 80% điện năng. Quang hiệu đạt 95Lm/W.
- ✓ Ánh sáng không nhấp nháy, bảo vệ mắt.

CHIP LED
Samsung



EC - DLNN Series Đơn Sắc



Mã sản phẩm	Công suất (W)	Kích thước (mm)	Lỗ khoét (mm)	Nhiệt độ màu (K)	Quang thông (Lm)	Quy cách (chiếc/thùng)	Giá bán (VND)
EC-DLNN-7-T120-V/TT/T	7W	Ø120*36	Ø90	3000/4000/6500	620	50	125.000
EC-DLNN-9-T140-V/TT/T	9W	Ø140*36	Ø110	3000/4000/6500	850	50	151.000

EC - DLNN Series Đổi Màu



Mã sản phẩm	Công suất (W)	Kích thước (mm)	Lỗ khoét (mm)	Nhiệt độ màu (K)	Quang thông (Lm)	Quy cách (chiếc/thùng)	Giá bán (VND)
EC-DLNN-7-T120-DM	7W	Ø120*36	Ø90	3000-4000-6500	620	50	129.000
EC-DLNN-9-T140-DM	9W	Ø140*36	Ø110	3000-4000-6500	850	50	159.000

ĐÈN LED DÂY (EC-LD Series)



ƯU ĐIỂM NỔI BẬT

- ✓ Sử dụng chip Led 2835 với 120 mắt Led trên 1 m giúp ánh sáng đồng đều và nâng cao tuổi thọ của đèn.
- ✓ Siêu sáng - siêu tiết kiệm điện năng. Quang hiệu lên tới 100Lm/W.
- ✓ Đạt tiêu chuẩn IP65. Ứng dụng chiếu sáng hắt khe trang trí và chiếu sáng ngoài trời.

EC - LD Series



Mã sản phẩm	Hình ảnh	Công suất (W)	Kiểu chip	Nhiệt độ màu (K)	Quang thông (Lm)	Quy cách (m/cuộn)	Giá bán (VND/m)
EC-LD-9-2835-V/T		9 W/m	2835 120 led/m	3000K 6500K	810	50m/cuộn	80.000
DC-220-9		TỐI ĐA 30m				40bộ/thùng	77.000
EC-LD-7-2835-V/T		7 W/m	2835 120 led/m	3000K 6000K	700	50m/cuộn	59.000
DC-220-7		TỐI ĐA 30m				40bộ/thùng	75.000

* Thời gian ra mắt sản phẩm: tháng 6/2021

Mô tả kích thước

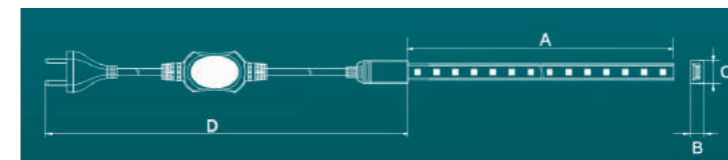

	DC-220-9	DC-220-7
A(mm)	50000	50000
B(mm)	7.3	7
C(mm)	14.5	11.5
D(mm)	600	600

ĐÈN TUÝP LED BÁN NGUYỆT (EC-TBN Series)

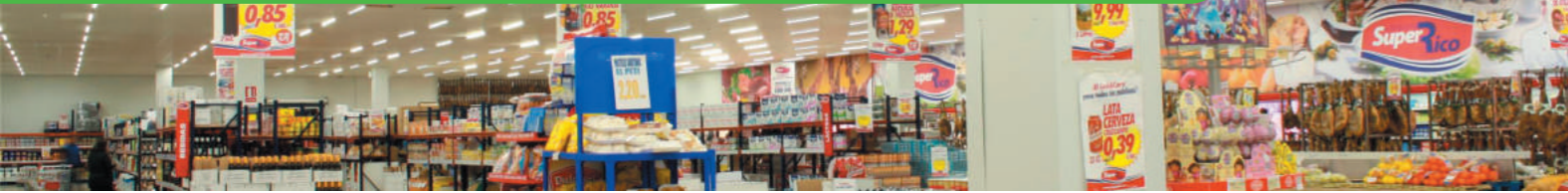

- ✓ Công nghệ FRP đúc nguyên khối siêu bền - chịu nhiệt độ cao.
- ✓ Thiết kế siêu mỏng tinh tế và hoàn toàn cách điện.
- ✓ Tiết kiệm 80% điện năng. Quang hiệu đạt 100Lm/W.



EC - TBN Series



Mã sản phẩm	Công suất (W)	Kích thước (cm)	Nhiệt độ màu (K)	Quang thông (Lm)	Quy cách (chiếc/thùng)	Giá bán (VND)
EC-TBN-12-30-T	12W	30*7.5*2.3	6500	1200	20	167.000
EC-TBN-18-60-T	18W	60*7.5*2.3	6500	1800	20	225.000
EC-TBN-27-90-T	27W	90*7.5*2.3	6500	2700	20	270.000
EC-TBN-36-120-T	36W	120*7.5*2.3	6500	3600	20	297.000
EC-TBN-54-120-T	54W	120*7.5*2.3	6500	5400	20	311.000

ĐÈN PHA LED



ĐÈN PHA LED (EC-FL Series)

- ✓ Kính cường lực chống chói - Siêu bền
- ✓ Thiết kế nguyên khối không sử dụng ốc.



Giải pháp chống nước thấm ngược

CÔNG NGHỆ DOB ĐỘT PHÁ CHO CHẤT LƯỢNG VƯỢT TRỘI

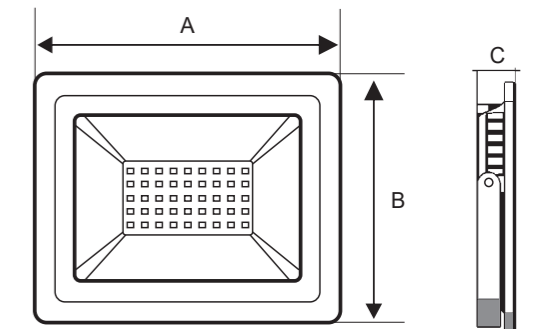

OSRAM CHIP 2835

EC - FL Series



Mã sản phẩm	Công suất (W)	Kích thước (A*B*C mm)	Nhiệt độ màu (K)	Quang thông (Lm)	Quy cách (Chiếc/Thùng)	Giá bán (VND)
EC-FL-10-T/V	10W	102*82*24	6500 3000	800	50	173.000
EC-FL-20-T/V	20W	121*95*23	6500 3000	1600	20	264.000
EC-FL-30-T/V	30W	160*121*26	6500 3000	2400	20	385.000
EC-FL-50-T/V	50W	205*160*34	6500 3000	4000	20	585.000
EC-FL-100-T/V	100W	270*210*34	6500 3000	8000	10	1.068.000
EC-FL-150-T/V	150W	300*230*40	6500 3000	10100	5	1.935.000

ĐÈN PHA LED NĂNG LƯỢNG MẶT TRỜI (EC-FLSL Series)



**Năng lượng tự nhiên
không lo tốn điện !**

- ✓ Pin Lithium Iron Phosphat cao cấp giúp đèn sáng liên tục hơn 10h khi được sạc đầy.
- ✓ Sạc Pin tích hợp IC thông minh chống chai Pin.
- ✓ Tấm Pin năng lượng mặt trời chất lượng cao có độ bền 10-15 năm.
- ✓ Có Remote điều khiển từ xa các chức năng:
 - Bật – Tắt đèn từ xa
 - Tự động bật khi trời tối, tắt khi trời sáng
 - Hẹn giờ
 - Thay đổi cường độ sáng.

EC - FLSL Series



Mã sản phẩm	Công suất (W)	Kích thước (D*R*C mm)	Nhiệt độ màu (K)	Quang thông (Lm)	Thời gian hoạt động khi đầy Pin (Giờ)	Quy cách (Chiếc/Thùng)	Giá bán (VNĐ)
EC-FLSL-30-T	30W	167.5*194.5*35	6500	3300	>10	10	1.700.000
EC-FLSL-60-T	60W	190*219.5*45	6500	6600	>10	10	1.900.000
EC-FLSL-100-T	100W	228*280.5*45.5	6500	11000	>10	5	2.700.000

ĐÈN ĐƯỜNG LED (EC-STL Series)

- ✓ Thay đổi góc chiếu linh hoạt
- ✓ Chất liệu hoàn thiện cao
- ✓ Đạt tiêu chuẩn chống nước IP65



EC - STL Series



Mã sản phẩm	Công suất (W)	Kích thước (D*R*C mm)	Nhiệt độ màu (K)	Quang thông (Lm)	Quy cách (Chiếc/Thùng)	Giá bán (VNĐ)
EC-STL-30-T	30W	438.5 * 128.6*88	6500	2400	10	700.000
EC-STL-50-T	50W	486.5*151*88	6500	4000	10	960.000
EC-STL-100-T	100W	564*189*88	6500	8000	5	1.800.000

DANH MỤC ĐÈN SALE OFF

HOT SALE

ĐÈN ÂM TRẦN TÁN QUANG



DL-12-V150-V
• Công suất: 12W
• Ánh sáng: Vàng

~~340.000đ~~ **156.000đ**



DL-12-T150-V
• Công suất: 12W
• Ánh sáng: Vàng

~~340.000đ~~ **156.000đ**



GL-1*10-V120-T
• Công suất: 10W
• Ánh sáng: Trắng

~~490.000đ~~ **253.000đ**

ĐÈN ÂM TRẦN SIÊU MỎNG



SPL-6-T120-V/TT
• Công suất: 6W
• Ánh sáng: Vàng, Trung tính

~~100.000đ~~ **61.000đ**



PL-16-V175-V
• Công suất: 16W
• Ánh sáng: Vàng

~~220.000đ~~ **111.000đ**



GL-3*10-V334-V/T
• Công suất: 30W
• Ánh sáng: Vàng, Trắng

~~1.390.000đ~~ **685.000đ**

ĐÈN ÂM TRẦN CHIẾU RỌI



DLR-7-T90-T
• Công suất: 7W
• Ánh sáng: Trắng

~~250.000đ~~ **170.000đ**



DLR-5-T95-T
• Công suất: 5W
• Ánh sáng: Trắng

~~230.000đ~~ **220.000đ**



DLR-3-T85-V/T
• Công suất: 3W
• Ánh sáng: Vàng, Trắng

~~160.000đ~~ **147.000đ**



DLR-20-T150-V
• Công suất: 20W
• Ánh sáng: Vàng

~~550.000đ~~ **359.000đ**



DLR-16-T130-V
• Công suất: 16W
• Ánh sáng: Vàng

~~450.000đ~~ **286.000đ**



DLR-10-T110-T
• Công suất: 10W
• Ánh sáng: Trắng

~~300.000đ~~ **238.000đ**

ĐÈN LED ỐP TRẦN



BTON-18-T220-T/V
• Công suất: 18W
• Ánh sáng: Trắng, Vàng

~~300.000đ~~ **168.000đ**



BTON-24-T300-V
• Công suất: 24W
• Ánh sáng: Vàng

~~400.000đ~~ **207.000đ**



DL-C519T
• Công suất: 56W
• Ánh sáng: Trắng

~~1.700.000đ~~ **2.760.000đ**

ỐNG BƠ CHIẾU RỌI COB



OBR-7-T-T (COB)
• Công suất: 7W
• Ánh sáng: Trắng

~~360.000đ~~ **326.000đ**



OBR-15-V-T (COB)
• Công suất: 15W
• Ánh sáng: Vàng

~~485.000đ~~ **213.000đ**

ỐNG BƠ CHIẾU RỌI HIGHPOWER



OBR-12-T-T
• Công suất: 12W
• Ánh sáng: Trắng

~~510.000đ~~ **235.000đ**



OBK-12-V-T
• Công suất: 12W
• Ánh sáng: Vàng

~~210.000đ~~ **281.000đ**

ĐÈN LED BULB

DOB-LB-13-A3-V
• Công suất: 13W
• Ánh sáng: Vàng
~~60.000đ~~ **28.000đ** -53%

LB-13-A60-V
• Công suất: 13W
• Ánh sáng: Vàng
~~60.000đ~~ **51.000đ** -15%

LB-15-A70-V
• Công suất: 15W
• Ánh sáng: Vàng
~~80.000đ~~ **56.000đ** -30%

LB-20-T80-V
• Công suất: 20W
• Ánh sáng: Vàng
~~99.000đ~~ **91.000đ** -8%

LB-30-T100-V
• Công suất: 30W
• Ánh sáng: Vàng
~~199.000đ~~ **129.000đ** -35%

LB-40-T120-V
• Công suất: 40W
• Ánh sáng: Vàng
~~220.000đ~~ **170.000đ** -29%

ĐÈN TUÝP T8

T8-9-60-V/T
• Công suất: 9W
• Ánh sáng: Vàng, Trắng
~~145.000đ~~ **121.000đ** -17%

T8-18-120-V
• Công suất: 18W
• Ánh sáng: Vàng
~~195.000đ~~ **164.000đ** -16%

T8-22-120-V/TT
• Công suất: 22W
• Ánh sáng: Vàng, Trung tính
~~220.000đ~~ **202.000đ** -12%

ĐÈN TUÝP T5

VT5-4-30-V/TT/T
• Công suất: 4W
• Ánh sáng: Vàng, Trắng, Trung tính
~~100.000đ~~ **71.000đ** -29%

VT5-8-60-V/TT/T
• Công suất: 8W
• Ánh sáng: Vàng, Trắng, Trung tính
~~125.000đ~~ **89.000đ** -29%

VT5-12-90-V/T
• Công suất: 12W
• Ánh sáng: Vàng, Trắng
~~155.000đ~~ **116.000đ** -25%

ĐÈN TUÝP BÀN NGUYỆT

TBN-24-60-V/TT
• Công suất: 24W
• Ánh sáng: Vàng, Trung tính
~~285.000đ~~ **213.000đ** -25%

TBN-36-120-V/TT
• Công suất: 36W
• Ánh sáng: Vàng, Trung tính
~~340.000đ~~ **286.000đ** -16%

TBN-52-120-V/TT
• Công suất: 52W
• Ánh sáng: Vàng, Trung tính
~~425.000đ~~ **321.000đ** -26%

ĐÈN CẦU THANG

MN A8006
• Công suất: 7W
• Ánh sáng: Trắng
~~300.000đ~~ **193.000đ** -36%

ĐÈN TƯỜNG

MN B8053/6W
• Công suất: 6W
• Ánh sáng: Trắng
~~500.000đ~~ **277.000đ** -45%

PANEL TẮM LỚN

PL-36-3060-V
• Công suất: 36W
• Ánh sáng: Vàng
~~615.000đ~~ **345.000đ** -44%

ĐÈN PHA LED

FL-KC50-V
• Công suất: 50W
• Ánh sáng: Vàng
~~890.000đ~~ **704.000đ** -21%

FL-KC80-T
• Công suất: 80W
• Ánh sáng: Trắng
~~1.790.000đ~~ **1.430.000đ** -20%

DL-RC-ESII S150 12W 6000K
Đèn âm trần tán quang
• Công suất: 12W
• Nhiệt độ màu: 6000K
~~236.000đ~~ **110.000đ** -53%

DL-RC-ESII S150 12W 3000K
Đèn âm trần tán quang
• Công suất: 12W
• Nhiệt độ màu: 3000K
~~236.000đ~~ **110.000đ** -53%

DL-RC-ESII S100 6W 3000K
Đèn âm trần tán quang
• Công suất: 6W
• Nhiệt độ màu: 3000K
~~159.000đ~~ **73.000đ** -54%

DL-RC-ESII R150 12W 4000K
Đèn âm trần tán quang
• Công suất: 12W
• Nhiệt độ màu: 4000K
~~236.000đ~~ **106.000đ** -55%

DL-RC-ESII R150 12W 3000K
Đèn âm trần tán quang
• Công suất: 12W
• Nhiệt độ màu: 3000K
~~236.000đ~~ **106.000đ** -55%

DL-RC-ESII R100 6W 6000K
Đèn âm trần tán quang
• Công suất: 6W
• Nhiệt độ màu: 6000K
~~159.000đ~~ **73.000đ** -54%

DL-RC-ESII R100 6W 3000K
Đèn âm trần tán quang
• Công suất: 6W
• Nhiệt độ màu: 3000K
~~159.000đ~~ **73.000đ** -54%

DL-RC-ES R150 12W 6000K
Đèn âm trần tán quang
• Công suất: 12W
• Nhiệt độ màu: 6000K
~~400.000đ~~ **150.000đ** -63%

DL-RC-ES R100 6W 6000K
Đèn âm trần tán quang
• Công suất: 6W
• Nhiệt độ màu: 6000K
~~220.000đ~~ **109.000đ** -53%

SP-RA-HS 4.5W-GP 5700K
Đèn âm trần chiếu rọi
• Công suất: 4.5W
• Nhiệt độ màu: 5700K
~~160.000đ~~ **77.000đ** -54%

SP-GR-HQ1 7.5W-GP 3000K
Đèn âm trần hộp
• Công suất: 7.5W
• Nhiệt độ màu: 3000K
~~517.000đ~~ **236.000đ** -54%

SP-GR-HQ2 15W-GP 3000K
Đèn âm trần hộp
• Công suất: 15W
• Nhiệt độ màu: 3000K
~~965.000đ~~ **442.000đ** -54%

LGS 010071001 4000K
Đèn âm trần hộp
• Công suất: 7.5W
• Nhiệt độ màu: 4000K
~~517.000đ~~ **236.000đ** -54%

LGS 010072001 4000K
Đèn âm trần hộp
• Công suất: 15W
• Nhiệt độ màu: 4000K
~~965.000đ~~ **442.000đ** -54%

SP-SM-U-7W-GP-6500-BK
Đèn rọi ray
• Công suất: 7W
• Nhiệt độ màu: 6500K
~~252.000đ~~ **129.000đ** -49%

SP-TR-U-7W-WH-6500K
Đèn rọi ray
• Công suất: 7W
• Nhiệt độ màu: 6500K
~~252.000đ~~ **117.000đ** -54%

LED-STRIP-5050-HV-8W 6000
Đèn LED dây
• Công suất: 8W
• Nhiệt độ màu: 6000K
~~120.000đ~~ **81.000đ** -33%

DC-220-OPPLE
Đầu cảm LED dây
~~80.000đ~~ **69.000đ** -22%

E1 P45 E14 3W 3000K
Đèn LED Bulb
• Công suất: 3W
• Nhiệt độ màu: 3000K
~~44.000đ~~ **22.000đ** -50%

E1 P45 E14 3W 6500K
Đèn LED Bulb
• Công suất: 3W
• Nhiệt độ màu: 6500K
~~44.000đ~~ **22.000đ** -50%

KINGLED

CÔNG TY CỔ PHẦN CÔNG NGHỆ CHIẾU SÁNG ILIKE

Trụ sở miền Bắc: 352 Giải Phóng, Phương Liệt, Thanh Xuân, Hà Nội

Chi nhánh miền Trung: 240 Điện Biên Phủ, Chính Gián, Thanh Khê, Đà Nẵng

Chi nhánh miền Nam: 412/1 Nơ Trang Long, Phường 13, Bình Thạnh, Hồ Chí Minh

Website: kingled.vn | Hotline: 1900.6336.69